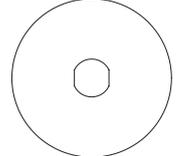
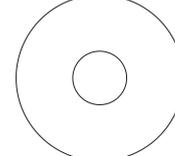
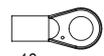
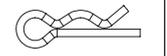
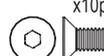
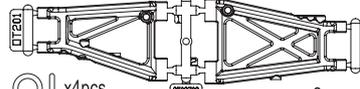
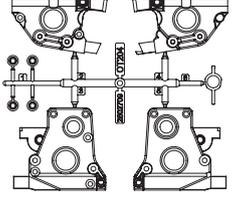
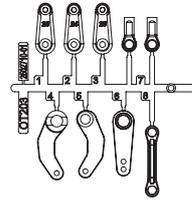
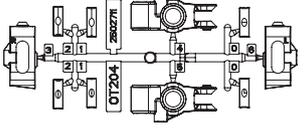
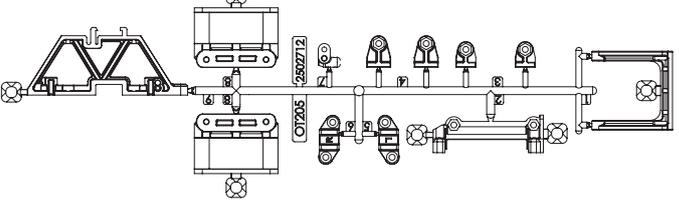

TURBO OPTIMA Parts List

SC215  x2pcs	SC216  x2pcs	SC240  x8pcs Pivot Ball 5.8xM2.6x11.5mm
SC242  x2pcs Ball Nut 4.8xM2.6mm	SC246  x2pcs	SC241  x4pcs Pivot Ball 5.8M3x12.5mm
LA43  x12pcs 5.8mm Ball End	W0201  x10pcs	BRG001  x4pcs BB 5x10x4mm
BRG007  x2pcs BB 3x6x2.5mm	BRG014  x2pcs BB 10x15x4mm	BRG003  x4pcs BB 4x8x3mm
ORG03  x10pcs O-Ring P3 Orange	ORG03BK  x10pcs O-Ring P3 Black	ORG04SSBK  x10pcs O-Ring SS4 Black
1708B  a x4pcs  b x4pcs		
92638  x10pcs R-Pin 6mm	92643  x10pcs R-Pin 4mm	PNGS4825  Pinion Gear (25T-48P)  SS M3x3mm
96441B  Sponge Tape 100x150 mm		

- | | |
|--|---------------------------|
| SC215 Slipper Plate (2pcs/Scorpion 2014) | スリッパプレート (2入/スコロピオン 2014) |
| SC216 Slipper Pad (2pcs/Scorpion 2014) | スリッパパッド (2入/スコロピオン 2014) |
| SC240 5.8mmxM2.6 Pivot Ball (8pcs/Scorpion 2014) | ピボットボール (8入/スコロピオン 2014) |
| SC241 5.8mmxM3 Pivot Ball (4pcs/Scorpion 2014) | ピボットボール (4入/スコロピオン 2014) |
| SC242 4.8mmxM2.6 Ball Nut (2pcs/Scorpion 2014) | ボールナット (2入/スコロピオン 2014) |
| SC246 Battery Strap (16x200mm) | バッテリーストラップ (16x200mm) |
| LA43 5.8mm Ball End (12pcs) | ボールエンド 5.8φ (12入) |
| W0201 5.8 Steel Ball (10pcs) | 5.8 スチールボール 10入 |
| BRG001 Shield Bearing (5x10x4)4pcs | シールドベアリング (5x10x4)4入 |
| BRG003 Shield Bearing (4x8x3)4pcs | シールドベアリング (4x8x3)4入 |
| BRG007 Shield Bearing (3x6x2.5)2pcs | シールドベアリング (3x6x2.5)2入 |
| BRG014 Shield Bearing (10x15x4)2pcs | シールドベアリング (10x15x4)2入 |
| ORG03 O-Ring (P3/Orange) 10pcs | Oリング (P3/オレンジ) 10入 |
| ORG03BK O-Ring (P3/Black) 10pcs | Oリング (P3/ブラック) 10入 |
| ORG04SSBK O-Ring (SS4/Black) 10pcs | Oリング (SS4/ブラック) 10入 |
| 1708B Color Antenna (Black/4pcs) | カラーアンテナ黒キャップ付き (4入) |
| 92638 Snap Pin (10pcs) | スナップピン (10入) |
| 92643 Snap Pin (4mm/10pcs) | スナップピン (4mm/10入) |
| 96441B Sponge Tape (1x100x150) | スポンジテープ (1x100x150) |
| PNGS4825 Steel Pinion Gear (25T-48P) | スチールピニオンギヤ (25T-48P) |

1-S32606H  x10pcs FH M2.6x6mm	1-S33008H  x10pcs FH M3x8mm	1-S33012H  x10pcs FH M3x12mm	1-S33015H  x10pcs FH M3x15mm
1-S33018H  x10pcs FH M3x18mm	1-S13008H  x10pcs BH M3x8mm	1-S13010H  x10pcs BH M3x10mm	1-S22608  x5pcs CAP M2.6x8mm
1-S23006F  x5pcs Cap Screw (M3x6/Flanged)	1-S53003  x10pcs SS M3x3mm	1-S54004  x10pcs SS M4x4mm	1-E025  x10pcs E2.5 Clip
1-E050  x10pcs E5 Clip	1-N3024  x10pcs Nut M3	1-N3033N  x5pcs Nylon Nut M3	1-N4056FN  x5pcs Flanged Nylon Nut M4
1-W300805  x10pcs Washer M3x8x0.5	OT201HB  x2pcs O-Ring SS4 Black x4pcs	OT202 	OT203  a  b
OT204 	OT205 		

- | | |
|---|----------------------------|
| 1-S32606H Flat Head Screw (M2.6x6/10pcs) | サラビス (M2.6x6) (ヘッドス/10入) |
| 1-S33008H Flat Head Screw (Hex/M3x8/10pcs) | サラビス (M3x8) (ヘッドス/10入) |
| 1-S33012H Flat Head Screw (Hex/M3x12/10pcs) | サラビス (M3x12) (ヘッドス/10入) |
| 1-S33015H Flat Head Screw (Hex/M3x15/10pcs) | サラビス (M3x15) (ヘッドス/10入) |
| 1-S33018H Flat Head Screw (Hex/M3x18/10pcs) | サラビス (M3x18) (ヘッドス/10入) |
| 1-S13008H Button Screw (Hex/M3x8/10pcs) | ボタンビス (M3x8) (ヘッドス/10入) |
| 1-S13010H Button Screw (Hex/M3x10/10pcs) | ボタンビス (M3x10) (ヘッドス/10入) |
| 1-S22608 Cap Screw (M2.6x8/5pcs) | キャップビス (M2.6x8/5入) |
| 1-S23006F Cap Screw (M3x6/Flanged/5pcs) | キャップビス (M3x6/フランジ付/5入) |
| 1-S53003 Set Screw (M3x3/10pcs) | セットビス (M3x3/10入) |
| 1-S54004 Set Screw (M4x4/10pcs) | セットビス (M4x4/10入) |
| 1-E025 E-Ring (E2.5/10pcs) | Eリング (E2.5/10入) |
| 1-E050 E-Ring (E5.0/10pcs) | Eリング (E5.0/10入) |
| 1-N3024 Nut (M3x2.4/10pcs) | ナット (M3x2.4/10入) |
| 1-N3033N Nut (M3x3.3) Nylon (5pcs) | ナット (M3x3.3) ナイロン (5入) |
| 1-N4056FN Nut (M4x5.6) Flanged Nylon (5pcs) | ナット (M4x5.6) フランジナイロン (5入) |
| 1-W300805 Washer (M3x8x0.5/10pcs) | ワッシャー (M3x8x0.5/10入) |
| OT201HB Hard Suspension Arm (OPTIMA) | ハードサスペンションアーム (オプティマ) |
| OT202 Gear Box (OPTIMA) | ギアボックス (オプティマ) |
| OT203 Servo Saver (OPTIMA) | サーボセイバー (オプティマ) |
| OT204 Hub Carrier (OPTIMA) | ハブキャリア (オプティマ) |
| OT205 Holder (OPTIMA) | ホルダー (オプティマ) |

TURBO OPTIMA Parts List

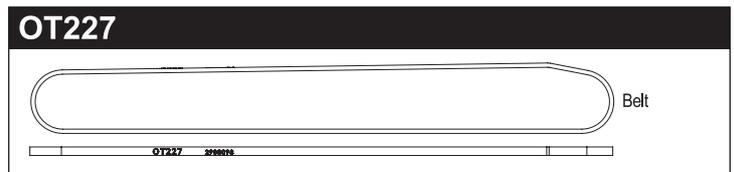
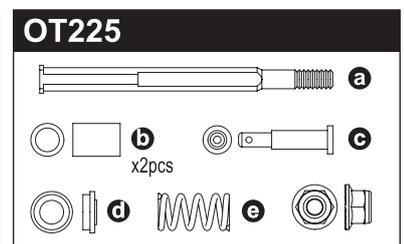
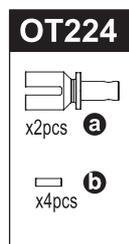
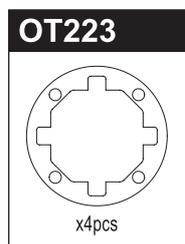
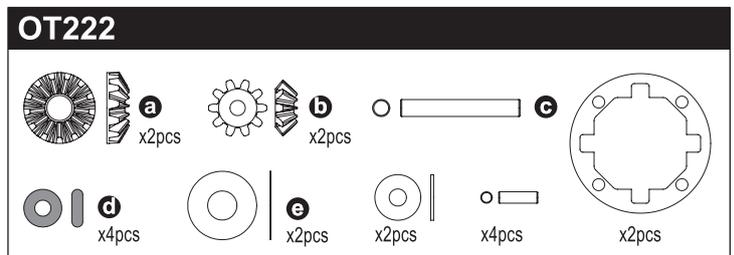
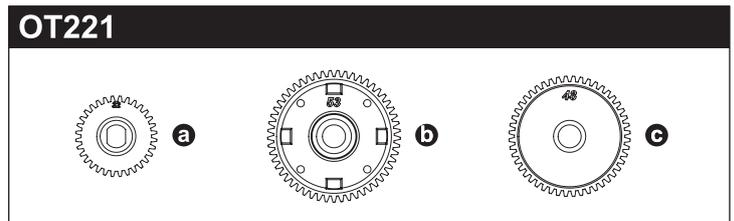
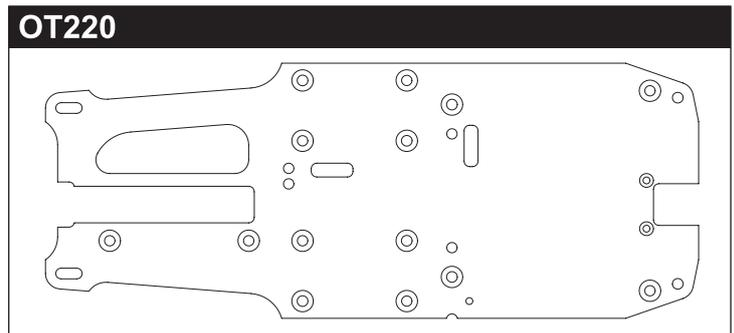
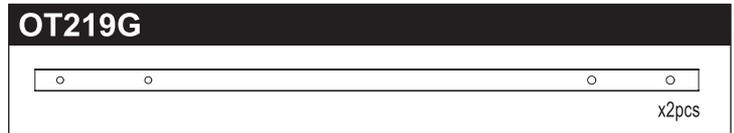
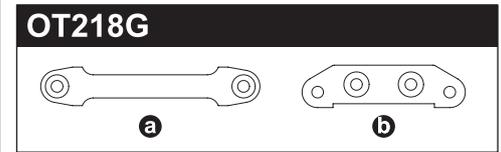
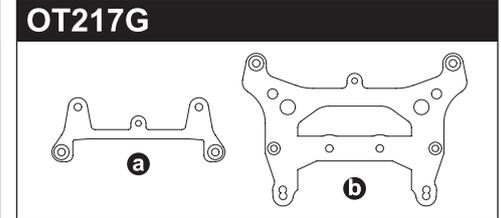
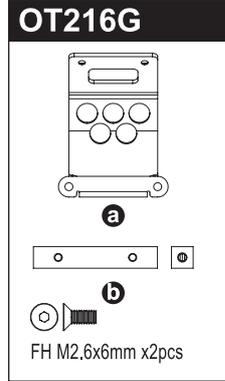
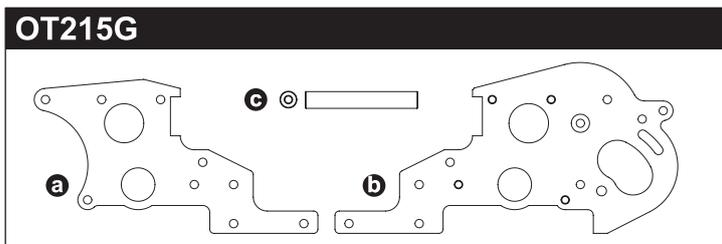
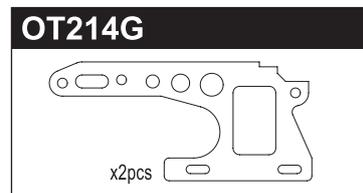
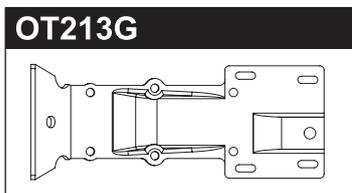
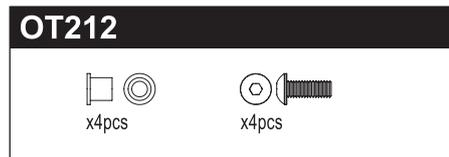
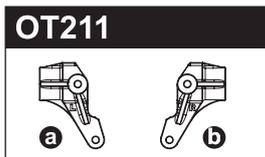
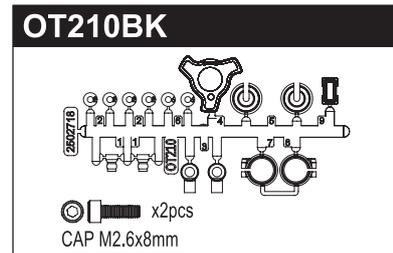
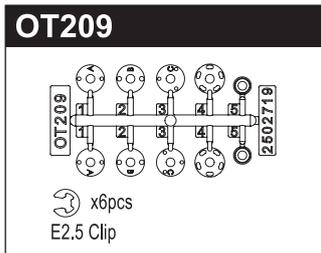
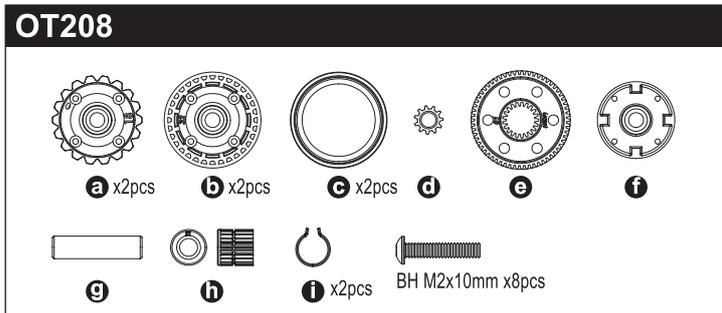
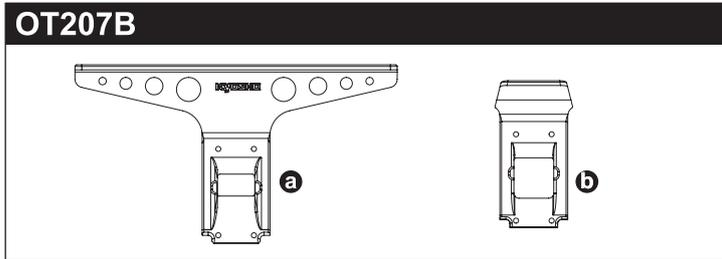
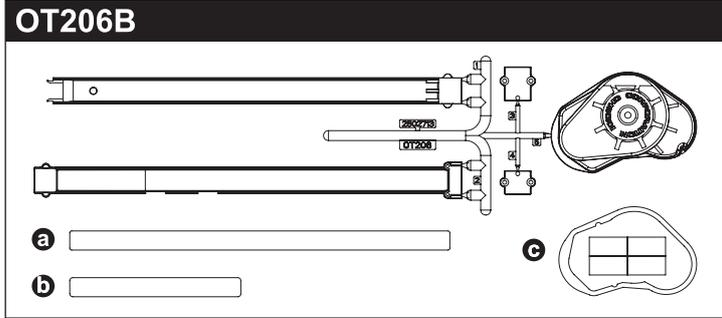

- OT206B Chain Guide (OPTIMA)
- OT207B Bumper (OPTIMA)
- OT208 Diff Gear Case & Pulley (OPTIMA)
- OT209 Shock Piston (OPTIMA)
- OT210BK Shock Plastic Parts (Red/OPTIMA)
- OT211 Knuckle Arm (OPTIMA)
- OT212 King Pin Flange Pipe (OPTIMA)
- OT213G Front Under Guard (Gold/OPTIMA)
- OT214G Front Side Plate (Gold/2pcs/OPTIMA)
- OT215G Rear Plate (Gold/OPTIMA)

- チェーンガイド (オプティマ)
- バンパー (オプティマ)
- デフギヤケース&プーリー (オプティマ)
- ショックピストン (オプティマ)
- ショックプラパーツ(レッド/オプティマ)
- ナックルアーム (オプティマ)
- キングピンフランジパイプ (オプティマ)
- フロントアンダーガード (ゴールド/オプティマ)
- フロントサイドプレート (ゴールド/オプティマ)
- リアプレート (ゴールド/オプティマ)

- OT216G Motor Guard (Gold/OPTIMA)
- OT217G Shock Stay (Gold/OPTIMA)
- OT218G Front Plate (Gold/OPTIMA)
- OT219G Main Chassis (Gold/OPTIMA)
- OT220 Radio Plate (OPTIMA)
- OT221 Gear Set (OPTIMA)
- OT222 Diff Inner Parts Set (OPTIMA)
- OT223 Diff Gasket (4pcs/OPTIMA)
- OT224 Diff Shaft (2pcs/OPTIMA)
- OT225 Gear Shaft Set (OPTIMA)
- OT227 Belt (OPTIMA)

- モーターガード (ゴールド/オプティマ)
- ショックステー (ゴールド/オプティマ)
- フロントプレート (ゴールド/オプティマ)
- メインシャシー (ゴールド/オプティマ)
- メカプレート (オプティマ)
- ギヤセット (オプティマ)
- デフインナーパーツセット (オプティマ)
- デフガスケット (4入/オプティマ)
- デフシャフト (2入/オプティマ)
- ギヤシャフトセット (オプティマ)
- ベルト (オプティマ)

TURBO OPTIMA Parts List

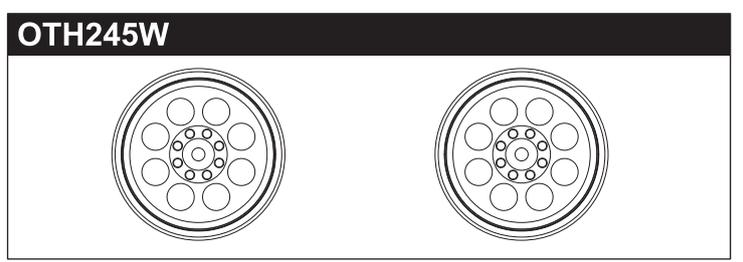
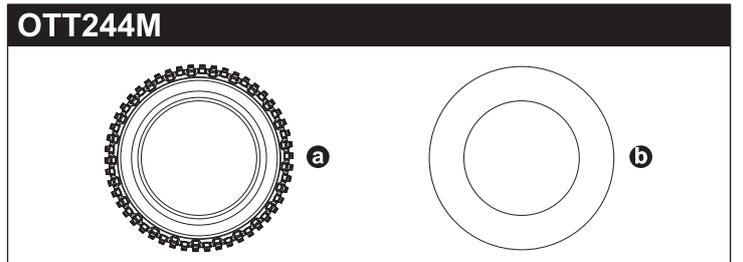
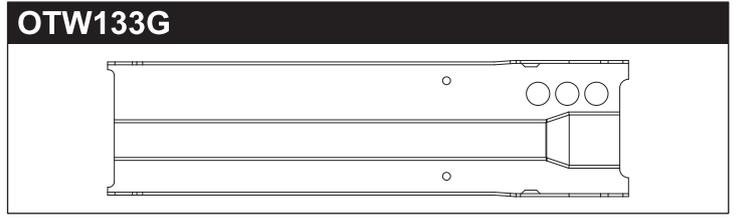
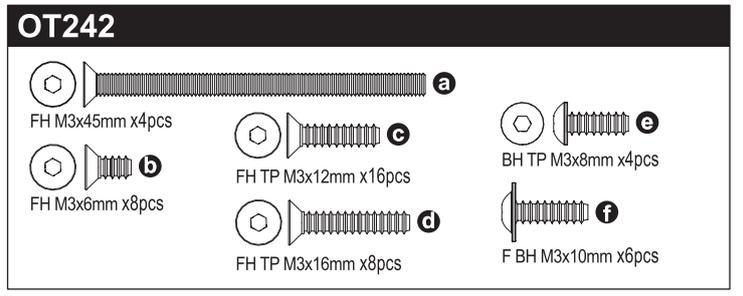
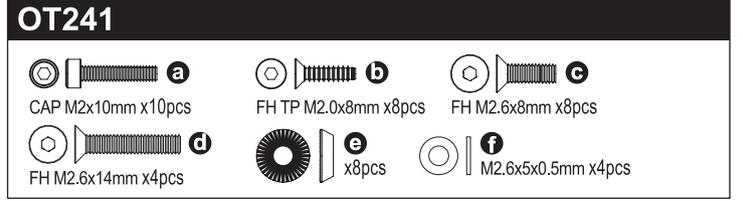
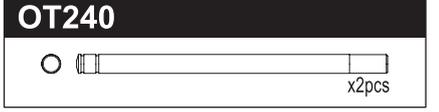
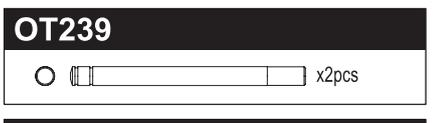
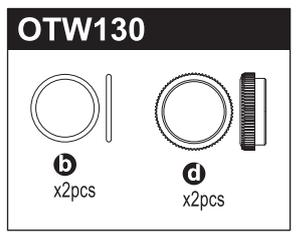
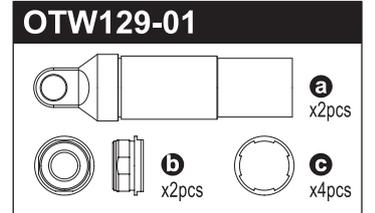
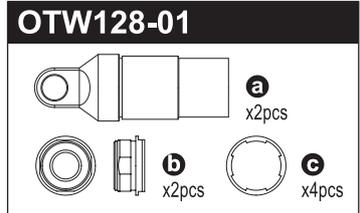
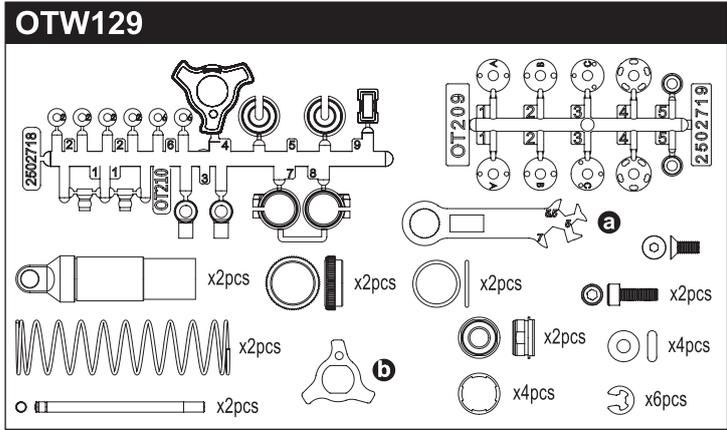
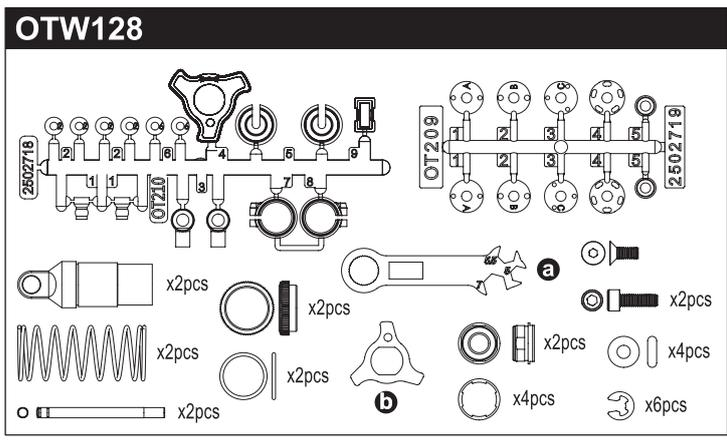
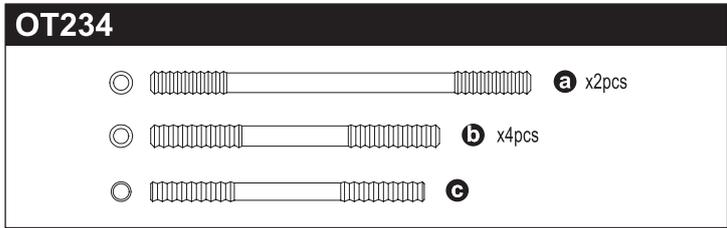
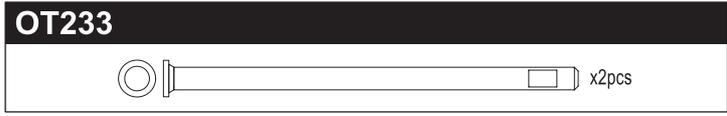
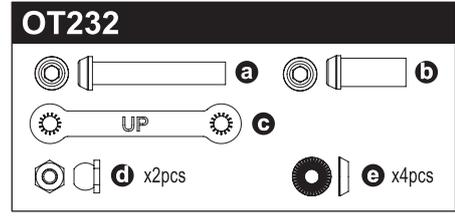
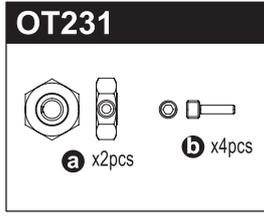
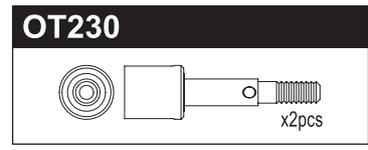
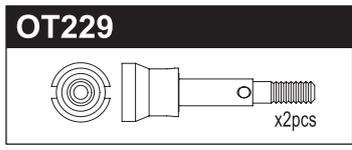

- OT228 Swing Shaft (OPTIMA) スイングシャフト (2入/オプティマ)
- OT229 Front Wheel Shaft (2pcs/OPTIMA) フロントホイールシャフト(2入/オプティマ)
- OT230 Rear Wheel Shaft (2pcs/OPTIMA) リヤホイールシャフト(2入/オプティマ)
- OT231 Wheel Hub Set (2pcs/OPTIMA) ホイールハブセット(2入/オプティマ)
- OT232 Servo Saver Shaft (OPTIMA) サーボセーバーシャフト (オプティマ)
- OT233 Flange Shaft 3x54mm (2pcs/OPTIMA) フランジシャフト(3x54mm) (2入/オプティマ)
- OT234 Tie-Rod (OPTIMA) タイロッド (オプティマ)
- OTW128 Front Shock (Gold/OPTIMA) フロントショック (ゴールド / オプティマ)
- OTW129 Rear Shock (Gold/OPTIMA) リヤショック (ゴールド / オプティマ)

- OTW128-01 Front Shock Case (Gold/OPTIMA) フロントショックケース (ゴールド / オプティマ)
- OTW129-01 Rear Shock Case (Gold/OPTIMA) リヤショックケース (ゴールド / オプティマ)
- OTW130 Spring Adjuster (2pcs/Black) スプリングアジャスター (2入/ブラック)
- OT239 Front Shock Shaft (2pcs/OPTIMA) フロントショックシャフト (2入/オプティマ)
- OT240 Rear Shock Shaft (2pcs/OPTIMA) リヤショックシャフト (2入/オプティマ)
- OT241 M2/2.6 Screw Set (OPTIMA) M2/2.6 スクリューセット (オプティマ)
- OT242 M3 Screw Set (OPTIMA) M3 スクリューセット (オプティマ)
- OTW133G Center Under Guard (Gold/OPTIMA) センターアンダーガード (ゴールド/オプティマ)
- OTT244M Block Tire 50x83x36mm Medium (OPTIMA) ブロックタイヤ 50x83x36mm ミディアム (オプティマ)
- OTH245W 8 Hole Wheel 50mm (2pcs/White) 8ホールホイール 50mm (2入/ホワイト)

TURBO OPTIMA Parts List

OTB248

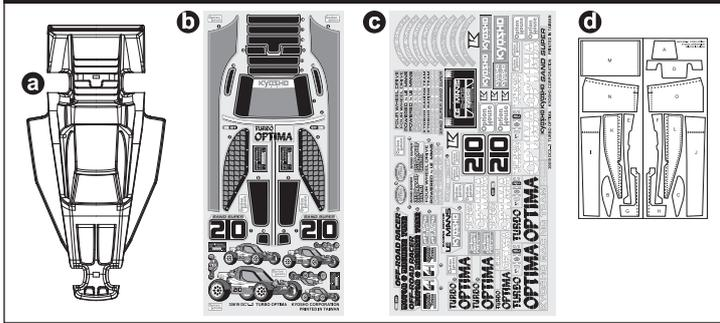

OTB246

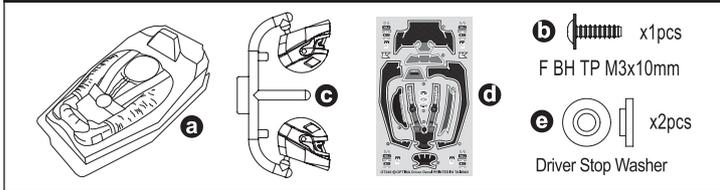

OT247



OT248



OT249



OT253

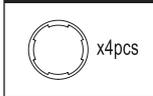

OTW102

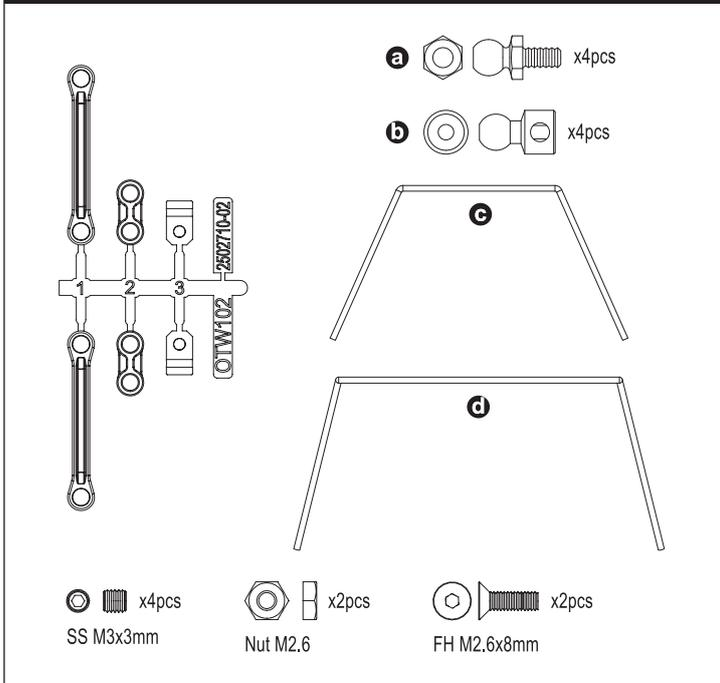

OTB248 Non-Decoration Body (TURBO OPTIMA)
 OTB246 Driver Doll (OPTIMA)
 OT247 Flange Shaft 3x60mm (2pcs/OPTIMA)
 OT248 Flange Shaft 3x26mm (2pcs/OPTIMA)
 OT249 Flange Shaft 3x30mm (2pcs/OPTIMA)
 OT253 Shock Gasket 12mm (4pcs)
 OTW102 Stabilizer (OPTIMA)

ノンデコレーションボディ(ターボオプティマ)
 ドライバー人形 (オプティマ)
 フランジシャフト(3x60mm) (2入/オプティマ)
 フランジシャフト(3x26mm) (2入/オプティマ)
 フランジシャフト(3x30mm) (2入/オプティマ)
 ショックガスケット 12mm (4入)
 スタビライザー(オプティマ)

TURBO OPTIMA Option Parts List

OT260



OTW101



前後共通
 F/R
 Interchangeable for front & rear
 ボールデフ(ベルトドライブ用/オプティマ)
 Ball Diff. (for Belt Drive / OPTIMA)

OTW103



カーボンリヤプレートL (2入/オプティマ)
 Carbon Rear Plate L (2pcs/OPTIMA)

OTW104GM

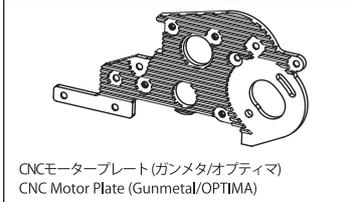

CNCモータープレート(ガンメタ/オプティマ)
 CNC Motor Plate (Gunmetal/OPTIMA)

OTW105

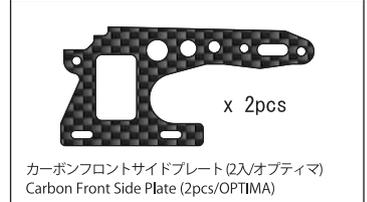

カーボンフロントサイドプレート(2入/オプティマ)
 Carbon Front Side Plate (2pcs/OPTIMA)

OTW106



カーボンフロントサスペンドプレート(オプティマ)
 Carbon Front Sus Plate (OPTIMA)

OTW107

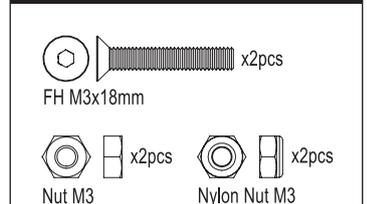

カーボンフロントショックステー(オプティマ)
 Carbon Front Shock Stay (OPTIMA)

OTW108

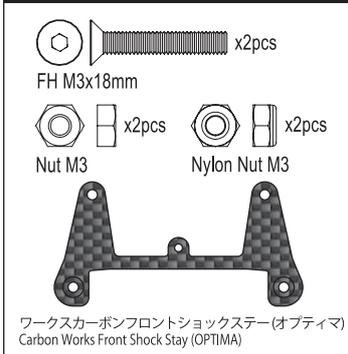

ワークスカーボンフロントショックステー(オプティマ)
 Carbon Works Front Shock Stay (OPTIMA)

OTW109

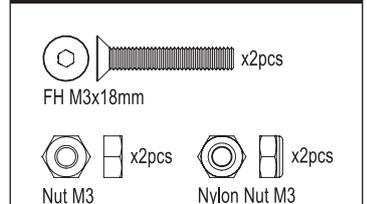

カーボンリヤショックステー(オプティマ)
 Carbon Rear Shock Stay (OPTIMA)

OTW112

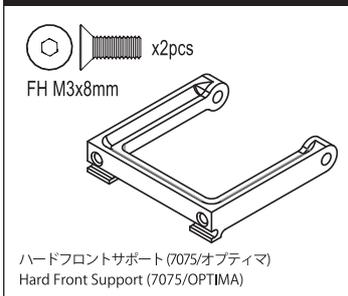

ハードフロントサポート(7075/オプティマ)
 Hard Front Support (7075/OPTIMA)

OT260 Low Friction Belt (OPTIMA Mid)
 OTW101 Ball Diff (for Belt Drive / OPTIMA)
 OTW103 Carbon Rear Plate L (OPTIMA)
 OTW104GM CNC Motor Plate (Gunmetal/OPTIMA)
 OTW105 Carbon Front Side Plate (2pcs/OPTIMA)
 OTW106 Carbon Front Sus. Plate (OPTIMA)
 OTW107 Carbon Front Shock Stay (OPTIMA)
 OTW108 Carbon Works Front Shock Stay (OPTIMA)
 OTW109 Carbon Rear Shock Stay (OPTIMA)
 OTW112 Hard Front Support (7075/OPTIMA)

ローフリクションベルト(オプティマミッド)
 ボールデフ(ベルトドライブ用/オプティマ)
 カーボンリヤプレートL(オプティマ)
 CNCモータープレート(ガンメタ/オプティマ)
 カーボンフロントサイドプレート(2入/オプティマ)
 カーボンフロントサスペンドプレート(オプティマ)
 ワークスカーボンフロントショックステー(オプティマ)
 カーボンリヤショックステー(オプティマ)
 ハードフロントサポート(7075/オプティマ)

TURBO OPTIMA Option Parts List

OTW110B

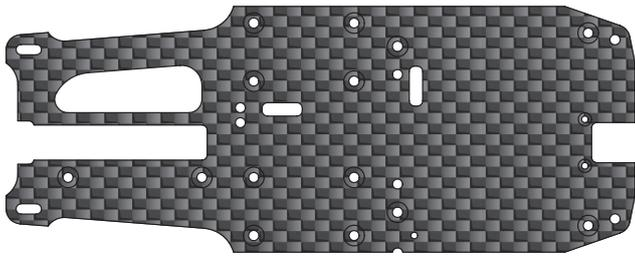

カーボンメカプレート (オプティマ)
Carbon Radio Plate (OPTIMA)

OTW111



ハードメインシャシー (7075/オプティマ)
Hard Main Chassis (7075/OPTIMA)

OTW114

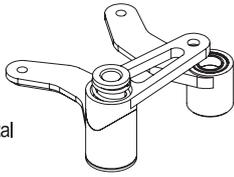

Metal
メタルサーボセイバー (オプティマ)
Metal Servo Saver (OPTIMA)

OTW115GM

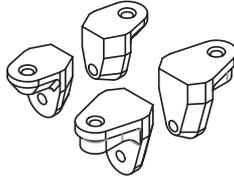

アルミメカポスト (ガンメタル/オプティマ)
Aluminum Mech Post (Gunmetal/OPTIMA)

OTW116GM

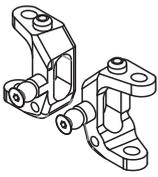

アルミフロントハブ (ガンメタル/オプティマ)
Aluminum Front Hub (Gunmetal/OPTIMA)

OTW117GM

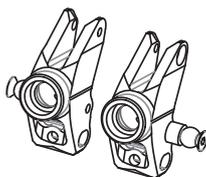

アルミリアハブキャリア (ガンメタル/オプティマ)
Aluminum Rear Hub Carrier (Gunmetal/OPTIMA)

OTW118GM

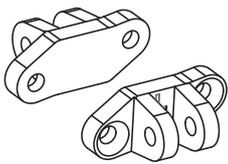

アルミフロントアッパーピボット (ガンメタル/オプティマ)
Al Front Upper Pivot (Gunmetal/OPTIMA)

OTW119GM

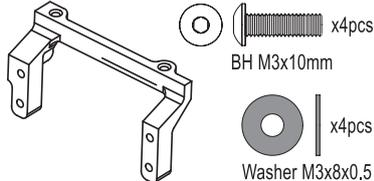

アルミサーボマウント (ガンメタル/オプティマ)
Aluminum Servo Mount (Gunmetal/OPTIMA)

OTW123

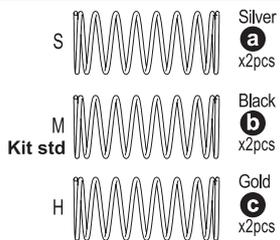

フロントショックスプリングセット (オプティマ)
Front Shock Spring Set (OPTIMA)

OTW124

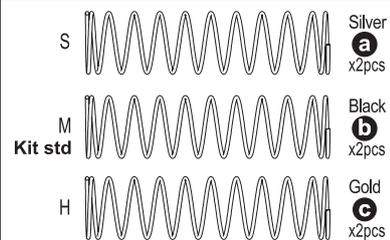

リアショックスプリングセット (オプティマ)
Rear Shock Spring Set (OPTIMA)

- OTW110B Carbon Radio Plate (OPTIMA)
- OTW111 Hard Main Chassis (7075/OPTIMA)
- OTW114 Metal Servo Saver (OPTIMA)
- OTW115GM Aluminum Radio Post (Gunmetal/OPTIMA)
- OTW116GM Aluminum Front Hub (Gunmetal/OPTIMA)
- OTW117GM Aluminum Rear Hub Carrier (Gunmetal/OPTIMA)
- OTW118GM Al Front Upper Pivot (Gunmetal/OPTIMA)
- OTW119GM Aluminum Servo Mount (Gunmetal/OPTIMA)
- OTW123 Front Shock Spring Set (S/M/H /2pcs/Optima)
- OTW124 Rear Shock Spring Set (S/M/H /2pcs/Optima)

- カーボンメカプレート (オプティマ)
- ハードメインシャシー (7075/オプティマ)
- メタルサーボセイバー (オプティマ)
- アルミメカポスト (ガンメタル/オプティマ)
- アルミフロントハブ (ガンメタル/オプティマ)
- アルミリアハブキャリア (ガンメタル/オプティマ)
- アルミフロントアッパーピボット (ガンメタル/オプティマ)
- アルミサーボマウント (ガンメタル/オプティマ)
- フロントショックスプリングセット (S/M/H /2入/オプティマ)
- リアショックスプリングセット (S/M/H /2入/オプティマ)

OTW125B

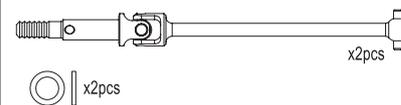

ユニバーサルスイングシャフト (2入/オプティマ)
Universal Swing Shaft (2pcs/OPTIMA)

OTW132

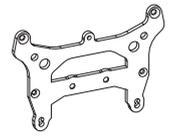

ハードリアショックステー (7075/オプティマ)
Hard Rear Shock Stay (7075/OPTIMA)

OTW133S

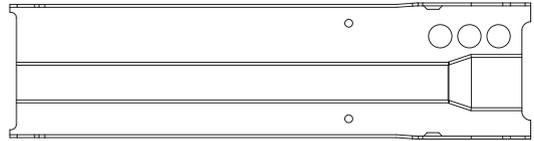

92413

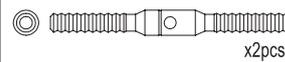

チタンアジャストロッド 38mm
Titanium Adjust Rod 38mm

92416

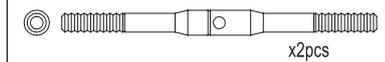

チタンアジャストロッド 50mm
Titanium Adjust Rod 50mm

LA43H / R

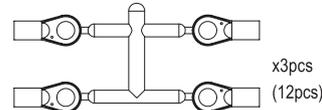

ボールエンド 5.8mm
5.8mm Ball End

H Hard Type
R Red

SCW021

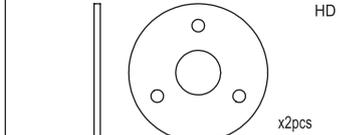

HD スリッパパッド (2入/スコピオン2014)
HD Slipper Pad (2pcs/Scorpion 2014)

PNGS4816 ~ PNGS4836

Steel Pinion Gear		スチールピニオンギヤ 1/48ピッチ Steel Pinion Gear 1/48 Pitch			
SS M3x3mm	PNGS4816 16T	PNGS4823 23T	PNGS4830 30T		
	PNGS4817 17T	PNGS4824 24T	PNGS4831 31T		
	PNGS4818 18T	PNGS4825 25T	PNGS4832 32T		
	PNGS4819 19T	PNGS4826 26T	PNGS4833 33T		
	PNGS4820 20T	PNGS4827 27T	PNGS4834 34T		
	PNGS4821 21T	PNGS4828 28T	PNGS4835 35T		
	PNGS4822 22T	PNGS4829 29T	PNGS4836 36T		

- OTW125B Universal Swing Shaft (2pcs/Optima)
- OTW132 Hard Rear Shock Stay (7075/OPTIMA)
- OTW133S Center Under Guard (Silver/OPTIMA)
- 92413 Titanium Adjust Rod 38mm
- 92416 Titanium Adjust Rod 50mm
- LA43H Ball End(5.8mm/Hard/12pcs)
- LA43R 5.8mm Ball End(Red / 12pcs)
- SCW021 HD Slipper Pad (2pcs/Scorpion 2014)
- PNGS4816 Steel Pinion Gear(16T)1/48 Pitch
- PNGS4817 Steel Pinion Gear(17T)1/48 Pitch
- PNGS4818 Steel Pinion Gear(18T)1/48 Pitch
- PNGS4819 Steel Pinion Gear(19T)1/48 Pitch
- PNGS4820 Steel Pinion Gear(20T)1/48 Pitch
- PNGS4821 Steel Pinion Gear(21T)1/48 Pitch
- PNGS4822 Steel Pinion Gear(22T)1/48 Pitch
- PNGS4823 Steel Pinion Gear(23T)1/48 Pitch
- PNGS4824 Steel Pinion Gear(24T)1/48 Pitch
- PNGS4825 Steel Pinion Gear(25T)1/48 Pitch
- PNGS4826 Steel Pinion Gear(26T)1/48 Pitch
- PNGS4827 Steel Pinion Gear(27T)1/48 Pitch
- PNGS4828 Steel Pinion Gear(28T)1/48 Pitch
- PNGS4829 Steel Pinion Gear(29T)1/48 Pitch
- PNGS4830 Steel Pinion Gear(30T)1/48 Pitch
- PNGS4831 Steel Pinion Gear(31T)1/48 Pitch
- PNGS4832 Steel Pinion Gear(32T)1/48 Pitch
- PNGS4833 Steel Pinion Gear(33T)1/48 Pitch
- PNGS4834 Steel Pinion Gear(34T)1/48 Pitch
- PNGS4835 Steel Pinion Gear(35T)1/48 Pitch
- PNGS4836 Steel Pinion Gear(36T)1/48 Pitch
- ユニバーサルスイングシャフト (2入/オプティマ)
- ハードリアショックステー (7075/オプティマ)
- センターアンダーガード (シルバー/オプティマ)
- チタンアジャストロッド 38mm
- チタンアジャストロッド 50mm
- ボールエンド(5.8mm//ハード/12入)
- ボールエンド5.8φ(レッド12入)
- HD スリッパパッド (2入/スコピオン2014)
- スチールピニオンギヤ(16T)1/48ピッチ
- スチールピニオンギヤ(17T)1/48ピッチ
- スチールピニオンギヤ(18T)1/48ピッチ
- スチールピニオンギヤ(19T)1/48ピッチ
- スチールピニオンギヤ(20T)1/48ピッチ
- スチールピニオンギヤ(21T)1/48ピッチ
- スチールピニオンギヤ(22T)1/48ピッチ
- スチールピニオンギヤ(23T)1/48ピッチ
- スチールピニオンギヤ(24T)1/48ピッチ
- スチールピニオンギヤ(25T)1/48ピッチ
- スチールピニオンギヤ(26T)1/48ピッチ
- スチールピニオンギヤ(27T)1/48ピッチ
- スチールピニオンギヤ(28T)1/48ピッチ
- スチールピニオンギヤ(29T)1/48ピッチ
- スチールピニオンギヤ(30T)1/48ピッチ
- スチールピニオンギヤ(31T)1/48ピッチ
- スチールピニオンギヤ(32T)1/48ピッチ
- スチールピニオンギヤ(33T)1/48ピッチ
- スチールピニオンギヤ(34T)1/48ピッチ
- スチールピニオンギヤ(35T)1/48ピッチ
- スチールピニオンギヤ(36T)1/48ピッチ

TURBO OPTIMA Option Parts List

Brushless Motor

OTW126B



for
Brushless
Motor

スパークギヤ 51T/48P(ブラック/ブラシレスモーター用)
Spur Gear 51T/48P(Black/for Brushless Motor)

R246-8584

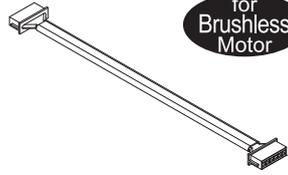

for
Brushless
Motor

シリコンセンサーケーブル 210mm
Silicone Sensor Cable 210mm

37051B

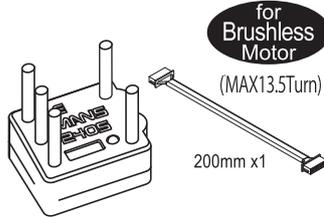

for
Brushless
Motor
(MAX13.5Turn)

200mm x1

ルマン 240S ESC (ブラシレス用/MAX13.5ターン)
LE MANS 240S Brushless Motor 13.5T

37032

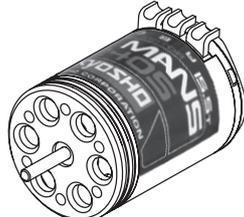

ルマン 240S ブラシレスモーター 15.5T 4WD用
LE MANS 240S Brushless Motor 15.5T

Brushed Motor

70703



G2X モーター (20ターン)
G2X Motor (20 Turn)

82245

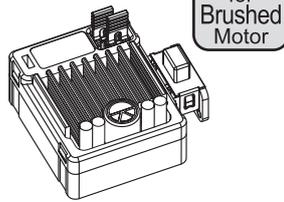

for
Brushed
Motor

KA060-91W ブラシモーター用防水ESC 60A Sプラグ
KA060-91W Brushed WP ESC 60A S-plug

OTW126B	Spur Gear 51T/48P(Black/for Brushless Motor)	スパークギヤ 51T/48P (ブラック/ブラシレスモーター用)
R246-8584	Silicone Sensor Cable 210mm	シリコンセンサーケーブル 210mm
37032	LE MANS 240S Brushless Motor 15.5T	ルマン 240S ブラシレスモーター 15.5T 4WD用
37051B	LE MANS 240S ESC (for Brushless/MAX13.5Turn)	ルマン 240S ESC (ブラシレス用/MAX13.5ターン)
70703	G2X Motor (20 Turn)	G2X モーター (20ターン)
82245	KA060-91W Brushed ESC 60A	KA060-91W ブラシモーター用防水ESC 60A

OT226



チェーン
Ladder Chain

OTT243S

S Soft

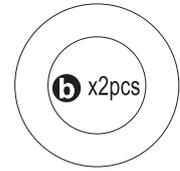
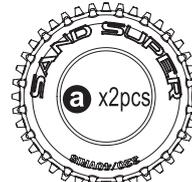

ピンタイヤ43x86x40mm S (オプティマ)
Pin Tire 43x86x40mm S (OPTIMA)

OTH244BK / SC

BK Black
SC SatinChrome

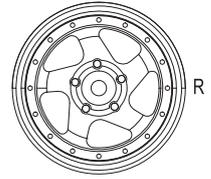
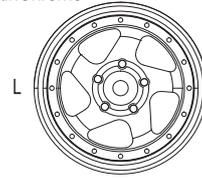

5スポークホイール43mm (2入/オプティマ)
5 Spoke Wheel 43mm (2pcs/OPTIMA)

OTT244H / S

H Hard
S Soft

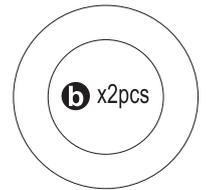
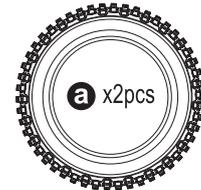

ブロックタイヤ50x83x36mm
(オプティマ)
Block Tire 50x83x36mm
(OPTIMA)

OTH245BK / SC / Y

BK Black
SC SatinChrome
Y Yellow

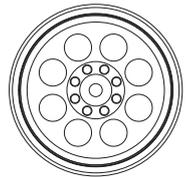
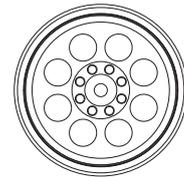

8ホールホイール50mm
8 Hole Wheel 50mm

OTH246W / Y

W White
Y Yellow

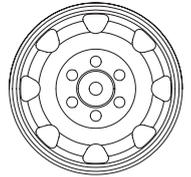
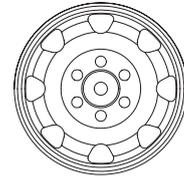

8SP ホイール
8SP Wheel 50mm

OT226	Ladder Chain (OPTIMA)	チェーン (オプティマ)
OTT243S	Pin Tire 43x86x40mm S (OPTIMA)	ピンタイヤ43x86x40mm S (オプティマ)
OTH244BK	5sp Wheel 43mm (Black/2pcs/Optima)	5スポークホイール43mm (ブラック/2入/オプティマ)
OTH244SC	5sp Wheel 43mm (SatinChrome/2pcs/Optima)	5スポークホイール43mm (サテンクローム/2入/オプティマ)
OTT244H	Block Tire 50x83x36mm Hard (OPTIMA)	ブロックタイヤ 50x83x36mm ハード (オプティマ)
OTT244S	Block Tire 50x83x36mm Soft (OPTIMA)	ブロックタイヤ 50x83x36mm ソフト (オプティマ)
OTH245BK	8 Hole Wheel 50mm (2pcs/Black)	8ホールホイール 50mm (2入/ブラック)
OTH245SC	8 Hole Wheel 50mm (2pcs/Satin Chrome)	8ホールホイール 50mm (2入/サテンクローム)
OTH245Y	8 Hole Wheel 50mm (2pcs/Yellow)	8ホールホイール 50mm (2入/イエロー)
OTH246W	8SP Wheel 50mm (White/2pcs/Optima Mid)	8SP ホイール50mm (ホワイト/2入/オプティマミッド)
OTH246Y	8SP Wheel 50mm (Yellow/2pcs/Optima Mid)	8SP ホイール50mm (イエロー/2入/オプティマミッド)

TURBO OPTIMA Option Parts List

FAT201S

FAT201S Soft

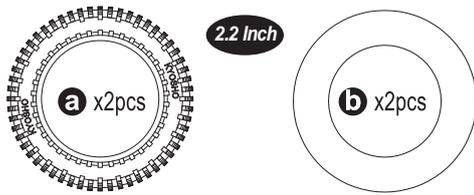

フロントタイヤ/2入(ダートホグ)
Front Tire/2pcs (Dirt Hog)

FAT202S

FAT202S Soft

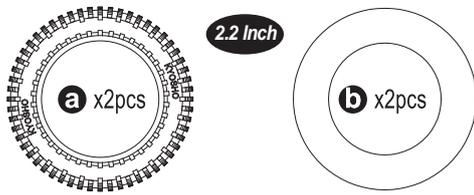

リヤタイヤ(2入/インナー付)
Rear Tire (2pcs/with Inner)

OTH247W/Y

W White
Y Yellow



2.2 Inch

x2pcs

2.2インチ用ディッシュホイール(フロント/2入)
2.2 Dish Wheel (Front/2pcs)

OTH248W/Y

W White
Y Yellow



2.2 Inch

x2pcs

2.2インチ用ディッシュホイール(リヤ/2入)
2.2 Dish Wheel (Rear/2pcs)

- FAT201S Front Tire/Soft/2pcs(Dirt Hog)
- FAT202S Rear Tire/Soft/2pcs (Dirt Hog)
- OTH247W 2.2 Dish Wheel(Front/White/2pcs)
- OTH247Y 2.2 Dish Wheel(Front/Yellow/2pcs)
- OTH248W 2.2 Dish Wheel(Rear/White/2pcs)
- OTH248Y 2.2 Dish Wheel(Rear/Yellow/2pcs)

- フロントタイヤ(ソフト/2入/2.2インチ/Dirt Hog)
- リヤタイヤ/ソフト/2入/2.2インチ
- 2.2インチ用ディッシュホイール(フロント/ホワイト/2入)
- 2.2インチ用ディッシュホイール(フロント/イエロー/2入)
- 2.2インチ用ディッシュホイール(リヤ/ホワイト/2入)
- 2.2インチ用ディッシュホイール(リヤ/イエロー/2入)

OTB245

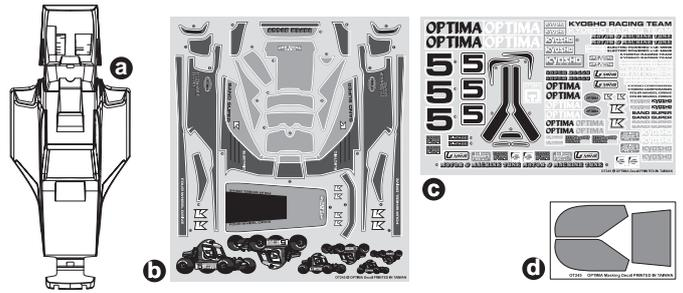

ノンデコレーションボディ(オプティマ)
Non-Decoration Body(OPTIMA)

OTB247GR / Y / W / OR / BK / R

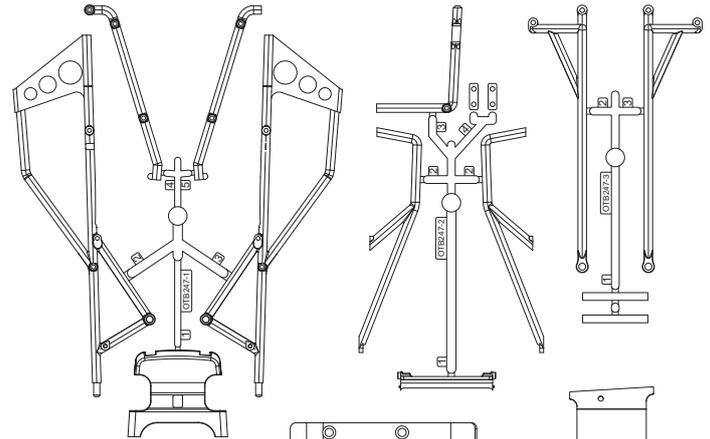

a
Pivot Screw 2.6x8mm x2

b
Pan Head Screw (M2.6x4) x2

c
Button Screw (Hex/M3x5) x2

d
Button Screw (Hex/M3x10) x2

e
Flat Head Screw (Hex/M2.6x6) x6

f
Washer M2.6x5x0.5 x4

g
Cap Screw (M2.6x8) x12

h
Cap Screw (M2.6x12) x1

i
Snap Pin 6mm x3



OT250

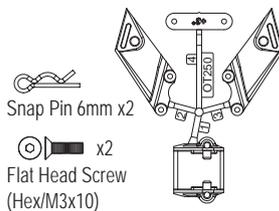

a
Snap Pin 6mm x2

b
Flat Head Screw (Hex/M3x10) x2

OT252GR / Y / W / OR / BK / R

- GR Peppermint Green
- Y Yellow
- W White
- OR Orange
- BK Black
- R Red

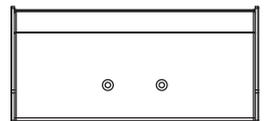

- OTB245 Non-Decoration Body (OPTIMA)
- OTB247OR Body (Orange/Javelin)
- OTB247GR Body (Paper mint Green/Javelin)
- OTB247Y Body (Yellow/Javelin)
- OTB247W Body (White/Javelin)
- OTB247BK Body (Black/Javelin)
- OTB247R Body (Red/Javelin)
- OT250 Wing Stay
- OT252OR Wing (Orange/Javelin)
- OT252GR Wing (Paper mint Green/Javelin)
- OT252Y Wing (Yellow/Javelin)
- OT252W Wing (White/Javelin)
- OT252BK Wing (Black/Javelin)
- OT252R Wing (Red/Javelin)

- ノンデコレーションボディ(オプティマ)
- ボディ(オレンジ/ジャベリン)
- ボディ(ペパーミントグリーン/ジャベリン)
- ボディ(イエロー/ジャベリン)
- ボディ(ホワイト/ジャベリン)
- ボディ(ブラック/ジャベリン)
- ボディ(レッド/ジャベリン)
- ウイングステー
- ウイング(オレンジ/ジャベリン)
- ウイング(ペパーミントグリーン/ジャベリン)
- ウイング(イエロー/ジャベリン)
- ウイング(ホワイト/ジャベリン)
- ウイング(ブラック/ジャベリン)
- ウイング(レッド/ジャベリン)

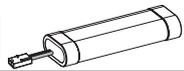

バッテリー BATTERY

品番 No.	パーツ名 Part Names	内容 Description
71322	SPEED HOUSE 7.2V 22HV Ni-MH バッテリー SPEED HOUSE 7.2V 22HV Ni-MH Battery	高出カタイプ Ni-MH バッテリー High power type Ni-MH battery.

品番 No.	パーツ名 Part Names	内容 Description
71324	SPEED HOUSE 7.2V 36HV Ni-MH バッテリー SPEED HOUSE 7.2V 36HV Ni-MH Battery	大容量、高出カタイプ Ni-MH バッテリー High capacity and high power type Ni-MH battery.
GAB4201	Gens ace LiPo 4000 ストレートバック (45C/7.4V) GA-B-45C-4000-2S1P-HardCase-8	リポバッテリー Li-Po Battery 高出カタイプバッテリー High power type battery



ケミカル・オイル CHEMICAL・OIL

品番 No.	パーツ名 Part Names	内容 Description
96162	リングギヤグリス (3g) Ring Gear Grease (3g)	フッ素樹脂特殊グリス Fluorine special grease. ギヤの磨耗を減少 Reduces wearing of gear
96508	HG ジョイントグリス HG Joint Grease	ジョイント部用グリス Grease for joint part. 金属パーツの干渉部に使用 磨耗を抑える Use into metal joint parts. Reduces the wear

品番 No.	パーツ名 Part Names	内容 Description
96501	デフギヤグリス #1000 Diff. Gear Grease #1000	
96502	デフギヤグリス #3000 Diff. Gear Grease #3000	
96503	デフギヤグリス #5000 Diff. Gear Grease #5000	
96504	デフギヤグリス #15000 Diff. Gear Grease #15000	
96505	デフギヤグリス #30000 Diff. Gear Grease #30000	

シリコンオイル SILICONE OIL

品番 No.	パーツ名 Part Names	内容 Description
SIL 0300-8	シリコンオイル#300 (80cc) Silicone Oil #300 (80cc)	ダンパー用 for shocks.
SIL 0350-8	シリコンオイル#350 (80cc) Silicone Oil #350 (80cc)	
SIL 0400-8	シリコンオイル#400 (80cc) Silicone Oil #400 (80cc)	
SIL 0450-8	シリコンオイル#450 (80cc) Silicone Oil #450 (80cc)	
SIL 0500-8	シリコンオイル#500 (80cc) Silicone Oil #500 (80cc)	
SIL 0550-8	シリコンオイル#550 (80cc) Silicone Oil #550 (80cc)	
SIL 0600-8	シリコンオイル#600 (80cc) Silicone Oil #600 (80cc)	
SIL 0650-8	シリコンオイル#650 (80cc) Silicone Oil #650 (80cc)	
SIL 0700-8	シリコンオイル#700 (80cc) Silicone Oil #700 (80cc)	
SIL 0750-8	シリコンオイル#750 (80cc) Silicone Oil #750 (80cc)	
SIL 0800-8	シリコンオイル#800 (80cc) Silicone Oil #800 (80cc)	
SIL 0850-8	シリコンオイル#850 (80cc) Silicone Oil #850 (80cc)	

品番 No.	パーツ名 Part Names	内容 Description
SIL 2000B	シリコンオイル#2000 (40cc) Silicone Oil #2000 (40cc)	デフ用 for diffs.
SIL 3000B	シリコンオイル#3000 (40cc) Silicone Oil #3000 (40cc)	
SIL 4000B	シリコンオイル#4000 (40cc) Silicone Oil #4000 (40cc)	
SIL 5000B	シリコンオイル#5000 (40cc) Silicone Oil #5000 (40cc)	
SIL 6000B	シリコンオイル#6000 (40cc) Silicone Oil #6000 (40cc)	
SIL 7000B	シリコンオイル#7000 (40cc) Silicone Oil #7000 (40cc)	
SIL 8000B	シリコンオイル#8000 (40cc) Silicone Oil #8000 (40cc)	
SIL 9000B	シリコンオイル#9000 (40cc) Silicone Oil #9000 (40cc)	
SIL 10000B	シリコンオイル#10000 (40cc) Silicone Oil #10000 (40cc)	
SIL 15000B	シリコンオイル#15000 (40cc) Silicone Oil #15000 (40cc)	
SIL 20000B	シリコンオイル#20000 (40cc) Silicone Oil #20000 (40cc)	
SIL 30000B	シリコンオイル#30000 (40cc) Silicone Oil #30000 (40cc)	
SIL 40000B	シリコンオイル#40000 (40cc) Silicone Oil #40000 (40cc)	
SIL 50000B	シリコンオイル#50000 (40cc) Silicone Oil #50000 (40cc)	

品番 No.	パーツ名 Part Names	内容 Description
SIL 60000B	シリコンオイル#60000 (40cc) Silicone Oil #60000 (40cc)	デフ用 for diffs.
SIL 100000B	シリコンオイル#100000 (40cc) Silicone Oil #100000 (40cc)	
SIL 200000	シリコンオイル#200000 (40cc) Silicone Oil #200000 (40cc)	
SIL 300000	シリコンオイル#300000 (40cc) Silicone Oil #300000 (40cc)	
SIL 500000	シリコンオイル#500000 (40cc) Silicone Oil #500000 (40cc)	
SIL 1000000	シリコンオイル#1000000 (20cc) Silicone Oil #1000000 (20cc)	

アクセサリ ACCESSORY

品番 No.	パーツ名 Part Names	内容 Description
36218	ダンパーピットスタンド (マグネット付) Shock Absorber Pits Holder W/Magnet	ダンパーの作業時に最適なスタンド Suitable Stand for shock maintenance
36219	SP ナイフエッジリーマー SP Knife Edge Reamer	ボディのマウント用穴開けに便利 Tool for making holes on bodies.
GAC0100	Gens ace LiPo バッテリープロテクター (2-6セル/充電用) Gens ace LiPo Battery Protector (2-6cell/for Charging)	充電時の LiPo バッテリーを守るプロテクター Protector that protects the LiPo battery when charging
GAC0101	Gens ace LiPo バッテリーセーフバッグ (BOXタイプ) Gens ace LiPo Battery Safe Bag (BOX type)	充電時、保管時に便利な保護バッグ Protective bag that is convenient for charging and storage

品番 No.	パーツ名 Part Names	内容 Description
72002	SPEED HOUSE C-02B ACピークチャージャー SPEED HOUSE C-02B AC PEAK CHARGER	出力 1A のオートカット充電器。 1A Output Auto Cut-Off Charger.
80907	KYOSHO SPEED HOUSE マルチバッテリーチェッカー KYOSHO SPEED HOUSE MULTI BATTERY CHECKER	バッテリーのコンディションを簡単計測 Easy measurement of battery condition
72203	7.2V NiMH 用 USB チャージャー 7.2V USB Charger for NiMH	S プラグの NiCd または NiMH バッテリー専用の USB デルタピーク方式オートカット充電器。 USB Charger for 7.2V NiMH battery packs (Super Plug Type).

※ 一部パーツ販売していないパーツがあります。
その場合、代替パーツ品番が記入されています。
Note that some parts are not sold as spare parts!

※ スペア/オプションパーツ価格はWEBサイトをご覧ください。
Please see the website for spare & option parts prices.

www.kyosho.com



TURBO OPTIMA Parts List

OTB248

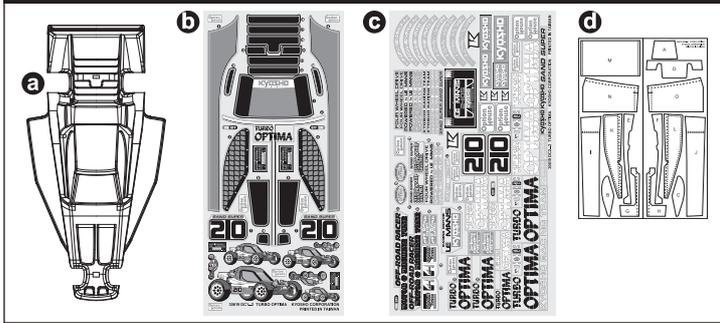

OTB246

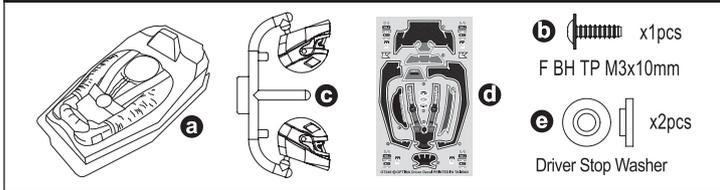

OT247



OT248



OT249



OT253

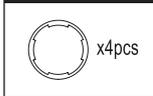

OTW102

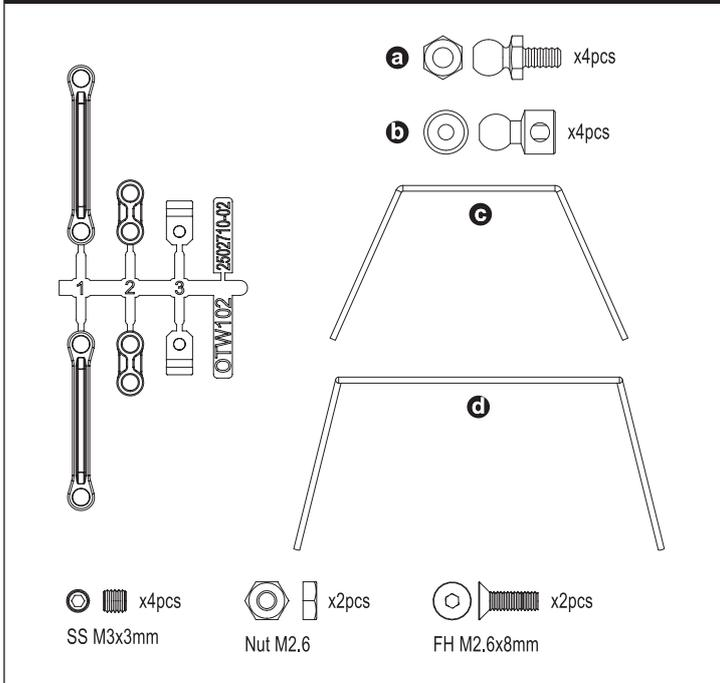

OTB248 Non-Decoration Body (TURBO OPTIMA)
 OTB246 Driver Doll (OPTIMA)
 OT247 Flange Shaft 3x60mm (2pcs/OPTIMA)
 OT248 Flange Shaft 3x26mm (2pcs/OPTIMA)
 OT249 Flange Shaft 3x30mm (2pcs/OPTIMA)
 OT253 Shock Gasket 12mm (4pcs)
 OTW102 Stabilizer (OPTIMA)

ノンデコレーションボディ(ターボオプティマ)
 ドライバー人形 (オプティマ)
 フランジシャフト(3x60mm) (2入/オプティマ)
 フランジシャフト(3x26mm) (2入/オプティマ)
 フランジシャフト(3x30mm) (2入/オプティマ)
 ショックガスケット 12mm (4入)
 スタビライザー (オプティマ)

TURBO OPTIMA Option Parts List

OT260



OTW101



OTW103



OTW104GM

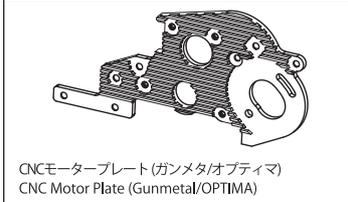

OTW105

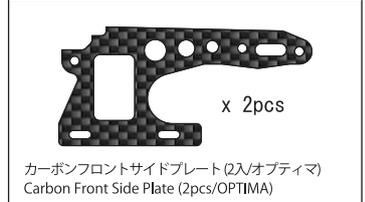

OTW106



OTW107

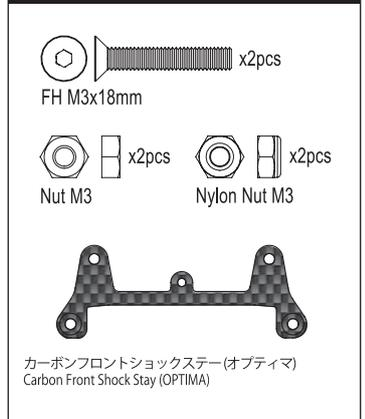

OTW108

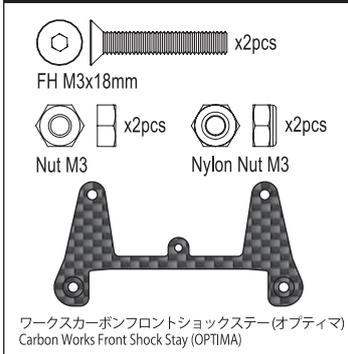

OTW109

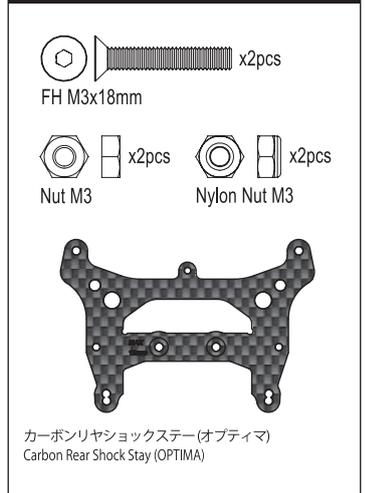

OTW112

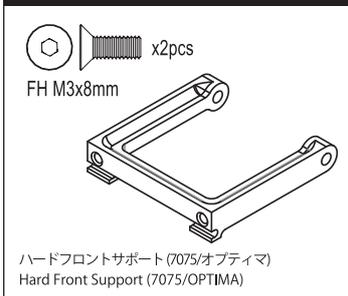

OT260 Low Friction Belt (OPTIMA Mid)
 OTW101 Ball Diff (for Belt Drive / OPTIMA)
 OTW103 Carbon Rear Plate L (OPTIMA)
 OTW104GM CNC Motor Plate (Gunmetal/OPTIMA)
 OTW105 Carbon Front Side Plate (2pcs/OPTIMA)
 OTW106 Carbon Front Sus. Plate (OPTIMA)
 OTW107 Carbon Front Shock Stay (OPTIMA)
 OTW108 Carbon Works Front Shock Stay (OPTIMA)
 OTW109 Carbon Rear Shock Stay (OPTIMA)
 OTW112 Hard Front Support (7075/OPTIMA)

ローフリクションベルト(オプティマミッド)
 ボールデフ(ベルトドライブ用/オプティマ)
 カーボンリヤプレートL(オプティマ)
 CNCモータープレート(ガンメタ/オプティマ)
 カーボンフロントサイドプレート(2入/オプティマ)
 カーボンフロントサスプレート(オプティマ)
 ワークスカーボンフロントショックステー(オプティマ)
 カーボンリヤショックステー(オプティマ)
 ハードフロントサポート(7075/オプティマ)

TURBO OPTIMA Option Parts List

OTW110B

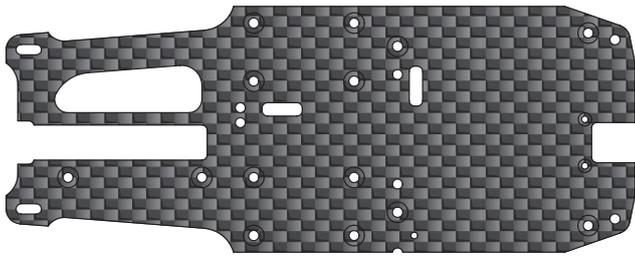

カーボンメカプレート (オプティマ)
Carbon Radio Plate (OPTIMA)

OTW111



ハードメインシャシー (7075/オプティマ)
Hard Main Chassis (7075/OPTIMA)

OTW114

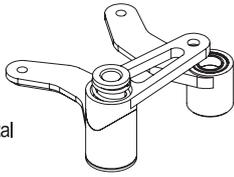

Metal

メタルサーボセイバー (オプティマ)
Metal Servo Saver (OPTIMA)

OTW115GM

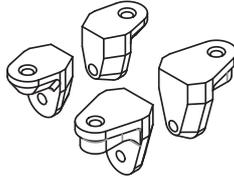

アルミメカポスト (ガンメタル/オプティマ)
Aluminum Mech Post (Gunmetal/OPTIMA)

OTW116GM

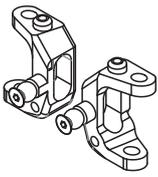

アルミフロントハブ (ガンメタル/オプティマ)
Aluminum Front Hub (Gunmetal/OPTIMA)

OTW117GM

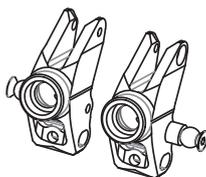

アルミリアハブキャリア (ガンメタル/オプティマ)
Aluminum Rear Hub Carrier (Gunmetal/OPTIMA)

OTW118GM

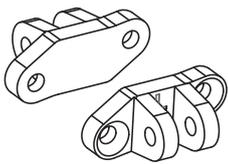

アルミフロントアッパーピボット (ガンメタル/オプティマ)
Al Front Upper Pivot (Gunmetal/OPTIMA)

OTW119GM

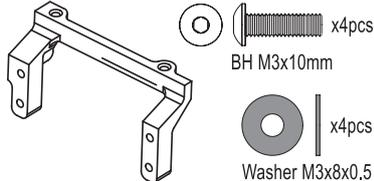

アルミサーボマウント (ガンメタル/オプティマ)
Aluminum Servo Mount (Gunmetal/OPTIMA)

OTW123

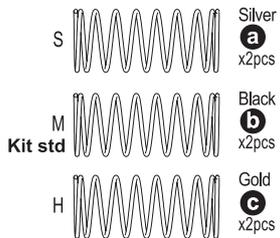

フロントショックスプリングセット (オプティマ)
Front Shock Spring Set (OPTIMA)

OTW124

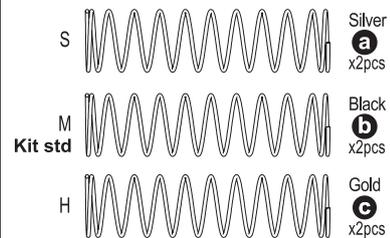

リアショックスプリングセット (オプティマ)
Rear Shock Spring Set (OPTIMA)

- OTW110B Carbon Radio Plate (OPTIMA)
- OTW111 Hard Main Chassis (7075/OPTIMA)
- OTW114 Metal Servo Saver (OPTIMA)
- OTW115GM Aluminum Radio Post (Gunmetal/OPTIMA)
- OTW116GM Aluminum Front Hub (Gunmetal/OPTIMA)
- OTW117GM Aluminum Rear Hub Carrier (Gunmetal/OPTIMA)
- OTW118GM Al Front Upper Pivot (Gunmetal/OPTIMA)
- OTW119GM Aluminum Servo Mount (Gunmetal/OPTIMA)
- OTW123 Front Shock Spring Set (S/M/H /2pcs/Optima)
- OTW124 Rear Shock Spring Set (S/M/H /2pcs/Optima)

- カーボンメカプレート (オプティマ)
- ハードメインシャシー (7075/オプティマ)
- メタルサーボセイバー (オプティマ)
- アルミメカポスト (ガンメタル/オプティマ)
- アルミフロントハブ (ガンメタル/オプティマ)
- アルミリアハブキャリア (ガンメタル/オプティマ)
- アルミフロントアッパーピボット (ガンメタル/オプティマ)
- アルミサーボマウント (ガンメタル/オプティマ)
- フロントショックスプリングセット (S/M/H /2入/オプティマ)
- リアショックスプリングセット (S/M/H /2入/オプティマ)

OTW125B

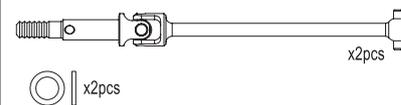

ユニバーサルスイングシャフト (2入/オプティマ)
Universal Swing Shaft (2pcs/OPTIMA)

OTW132

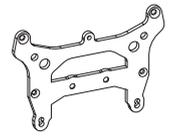

ハードリアショックステー (7075/オプティマ)
Hard Rear Shock Stay (7075/OPTIMA)

OTW133S

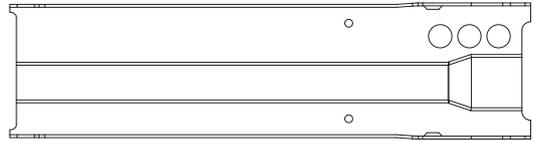

92413

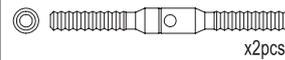

チタンアジャストロッド 38mm
Titanium Adjust Rod 38mm

92416

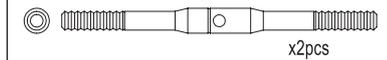

チタンアジャストロッド 50mm
Titanium Adjust Rod 50mm

LA43H / R

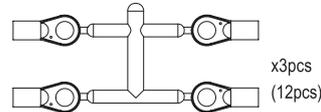

ボールエンド 5.8mm
5.8mm Ball End

H Hard Type
R Red

SCW021

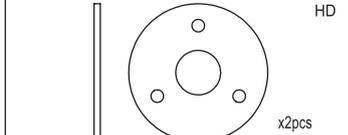

HD スリッパパッド (2入/スコロピオン2014)
HD Slipper Pad (2pcs/Scorpion 2014)

PNGS4816 ~ PNGS4836

Steel Pinion Gear		スチールピニオンギヤ 1/48ピッチ Steel Pinion Gear 1/48 Pitch			
SS M3x3mm	PNGS4816 16T	PNGS4823 23T	PNGS4830 30T		
	PNGS4817 17T	PNGS4824 24T	PNGS4831 31T		
	PNGS4818 18T	PNGS4825 25T	PNGS4832 32T		
	PNGS4819 19T	PNGS4826 26T	PNGS4833 33T		
	PNGS4820 20T	PNGS4827 27T	PNGS4834 34T		
	PNGS4821 21T	PNGS4828 28T	PNGS4835 35T		
	PNGS4822 22T	PNGS4829 29T	PNGS4836 36T		

- OTW125B Universal Swing Shaft (2pcs/Optima)
- OTW132 Hard Rear Shock Stay (7075/OPTIMA)
- OTW133S Center Under Guard (Silver/OPTIMA)
- 92413 Titanium Adjust Rod 38mm
- 92416 Titanium Adjust Rod 50mm
- LA43H Ball End(5.8mm/Hard/12pcs)
- LA43R 5.8mm Ball End(Red / 12pcs)
- SCW021 HD Slipper Pad (2pcs/Scorpion 2014)
- PNGS4816 Steel Pinion Gear(16T)1/48 Pitch
- PNGS4817 Steel Pinion Gear(17T)1/48 Pitch
- PNGS4818 Steel Pinion Gear(18T)1/48 Pitch
- PNGS4819 Steel Pinion Gear(19T)1/48 Pitch
- PNGS4820 Steel Pinion Gear(20T)1/48 Pitch
- PNGS4821 Steel Pinion Gear(21T)1/48 Pitch
- PNGS4822 Steel Pinion Gear(22T)1/48 Pitch
- PNGS4823 Steel Pinion Gear(23T)1/48 Pitch
- PNGS4824 Steel Pinion Gear(24T)1/48 Pitch
- PNGS4825 Steel Pinion Gear(25T)1/48 Pitch
- PNGS4826 Steel Pinion Gear(26T)1/48 Pitch
- PNGS4827 Steel Pinion Gear(27T)1/48 Pitch
- PNGS4828 Steel Pinion Gear(28T)1/48 Pitch
- PNGS4829 Steel Pinion Gear(29T)1/48 Pitch
- PNGS4830 Steel Pinion Gear(30T)1/48 Pitch
- PNGS4831 Steel Pinion Gear(31T)1/48 Pitch
- PNGS4832 Steel Pinion Gear(32T)1/48 Pitch
- PNGS4833 Steel Pinion Gear(33T)1/48 Pitch
- PNGS4834 Steel Pinion Gear(34T)1/48 Pitch
- PNGS4835 Steel Pinion Gear(35T)1/48 Pitch
- PNGS4836 Steel Pinion Gear(36T)1/48 Pitch
- ユニバーサルスイングシャフト (2入/オプティマ)
- ハードリアショックステー (7075/オプティマ)
- センターアンダーガード (シルバー/オプティマ)
- チタンアジャストロッド 38mm
- チタンアジャストロッド 50mm
- ボールエンド(5.8mm//ハード/12入)
- ボールエンド5.8φ(レッド12入)
- HD スリッパパッド (2入/スコロピオン2014)
- スチールピニオンギヤ(16T)1/48ピッチ
- スチールピニオンギヤ(17T)1/48ピッチ
- スチールピニオンギヤ(18T)1/48ピッチ
- スチールピニオンギヤ(19T)1/48ピッチ
- スチールピニオンギヤ(20T)1/48ピッチ
- スチールピニオンギヤ(21T)1/48ピッチ
- スチールピニオンギヤ(22T)1/48ピッチ
- スチールピニオンギヤ(23T)1/48ピッチ
- スチールピニオンギヤ(24T)1/48ピッチ
- スチールピニオンギヤ(25T)1/48ピッチ
- スチールピニオンギヤ(26T)1/48ピッチ
- スチールピニオンギヤ(27T)1/48ピッチ
- スチールピニオンギヤ(28T)1/48ピッチ
- スチールピニオンギヤ(29T)1/48ピッチ
- スチールピニオンギヤ(30T)1/48ピッチ
- スチールピニオンギヤ(31T)1/48ピッチ
- スチールピニオンギヤ(32T)1/48ピッチ
- スチールピニオンギヤ(33T)1/48ピッチ
- スチールピニオンギヤ(34T)1/48ピッチ
- スチールピニオンギヤ(35T)1/48ピッチ
- スチールピニオンギヤ(36T)1/48ピッチ

TURBO OPTIMA Option Parts List

Brushless Motor

OTW126B



for
Brushless
Motor

スパークギヤ 51T/48P(ブラック/ブラシレスモーター用)
Spur Gear 51T/48P(Black/for Brushless Motor)

R246-8584

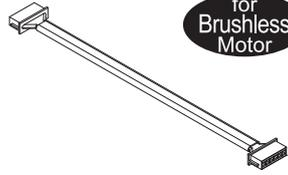

for
Brushless
Motor

シリコンセンサーケーブル 210mm
Silicone Sensor Cable 210mm

37051B

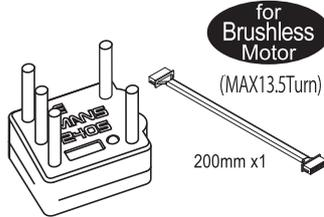

for
Brushless
Motor
(MAX13.5Turn)

200mm x1

ルマン 240S ESC (ブラシレス用/MAX13.5ターン)
LE MANS 240S Brushless Motor 13.5T

37032

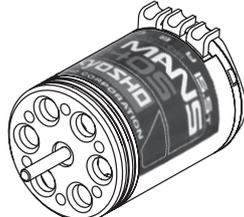

ルマン 240S ブラシレスモーター 15.5T 4WD用
LE MANS 240S Brushless Motor 15.5T

Brushed Motor

70703



G2X モーター (20ターン)
G2X Motor (20 Turn)

82245

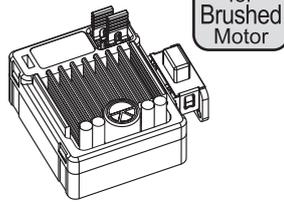

for
Brushed
Motor

KA060-91W ブラシモーター用防水ESC 60A Sプラグ
KA060-91W Brushed WP ESC 60A S-plug

OTW126B Spur Gear 51T/48P(Black/for Brushless Motor)
R246-8584 Silicone Sensor Cable 210mm
37032 LE MANS 240S Brushless Motor 15.5T
37051B LE MANS 240S ESC (for Brushless/MAX13.5Turn)

スパークギヤ 51T/48P(ブラック/ブラシレスモーター用)
シリコンセンサーケーブル 210mm
ルマン 240S ブラシレスモーター 15.5T 4WD用
ルマン 240S ESC (ブラシレス用/MAX13.5ターン)
G2X モーター (20ターン)
KA060-91W ブラシモーター用防水ESC 60A

OT226



チェーン
Ladder Chain

OTT243S

S Soft



a x2pcs

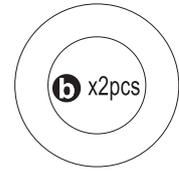

b x2pcs

ピンタイヤ43x86x40mm S (オプティマ)
Pin Tire 43x86x40mm S (OPTIMA)

OTH244BK / SC

BK Black
SC SatinChrome

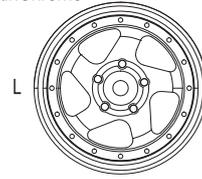

L

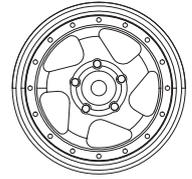

R

5スポークホイール43mm (2入/オプティマ)
5 Spoke Wheel 43mm (2pcs/OPTIMA)

OTT244H / S

H Hard
S Soft

ブロックタイヤ50x83x36mm
(オプティマ)
Block Tire 50x83x36mm
(OPTIMA)

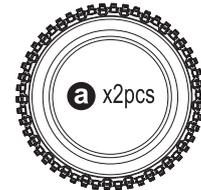

a x2pcs

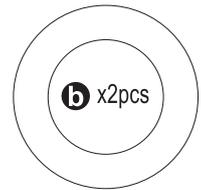

b x2pcs

OTH245BK / SC / Y

BK Black
SC SatinChrome
Y Yellow

8ホールホイール50mm
8 Hole Wheel 50mm

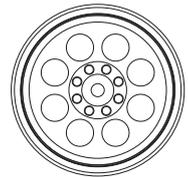
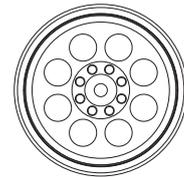

OTH246W / Y

W White
Y Yellow

8SP ホイール
8SP Wheel 50mm

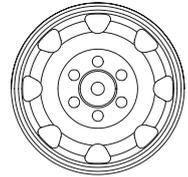
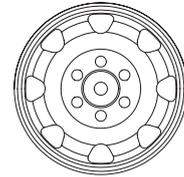

OT226	Ladder Chain (OPTIMA)	チェーン (オプティマ)
OTT243S	Pin Tire 43x86x40mm S (OPTIMA)	ピンタイヤ43x86x40mm S (オプティマ)
OTH244BK	5sp Wheel 43mm (Black/2pcs/Optima)	5スポークホイール43mm (ブラック/2入/オプティマ)
OTH244SC	5sp Wheel 43mm (SatinChrome/2pcs/Optima)	5スポークホイール43mm (サテンクローム/2入/オプティマ)
OTT244H	Block Tire 50x83x36mm Hard (OPTIMA)	ブロックタイヤ 50x83x36mm ハード (オプティマ)
OTT244S	Block Tire 50x83x36mm Soft (OPTIMA)	ブロックタイヤ 50x83x36mm ソフト (オプティマ)
OTH245BK	8 Hole Wheel 50mm (2pcs/Black)	8ホールホイール 50mm (2入/ブラック)
OTH245SC	8 Hole Wheel 50mm (2pcs/Satin Chrome)	8ホールホイール 50mm (2入/サテンクローム)
OTH245Y	8 Hole Wheel 50mm (2pcs/Yellow)	8ホールホイール 50mm (2入/イエロー)
OTH246W	8SP Wheel 50mm (White/2pcs/Optima Mid)	8SP ホイール50mm (ホワイト/2入/オプティマミッド)
OTH246Y	8SP Wheel 50mm (Yellow/2pcs/Optima Mid)	8SP ホイール50mm (イエロー/2入/オプティマミッド)

TURBO OPTIMA Option Parts List

FAT201S

FAT201S Soft

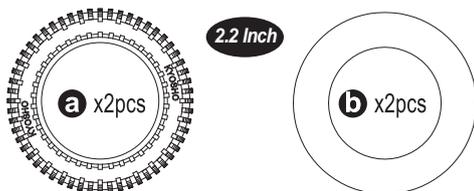

フロントタイヤ/2入(ダートホグ)
Front Tire/2pcs (Dirt Hog)

FAT202S

FAT202S Soft

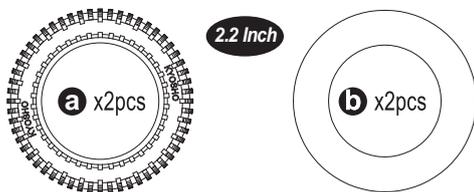

リヤタイヤ(2入/インナー付)
Rear Tire (2pcs/with Inner)

OTH247W/Y

W White
Y Yellow



2.2 Inch

x2pcs

2.2インチ用ディッシュホイール(フロント/2入)
2.2 Dish Wheel (Front/2pcs)

OTH248W/Y

W White
Y Yellow



2.2 Inch

x2pcs

2.2インチ用ディッシュホイール(リヤ/2入)
2.2 Dish Wheel (Rear/2pcs)

- FAT201S Front Tire/Soft/2pcs(Dirt Hog)
- FAT202S Rear Tire/Soft/2pcs (Dirt Hog)
- OTH247W 2.2 Dish Wheel(Front/White/2pcs)
- OTH247Y 2.2 Dish Wheel(Front/Yellow/2pcs)
- OTH248W 2.2 Dish Wheel(Rear/White/2pcs)
- OTH248Y 2.2 Dish Wheel(Rear/Yellow/2pcs)

- フロントタイヤ(ソフト/2入/2.2インチ/Dirt Hog)
- リヤタイヤ/ソフト/2入/2.2インチ
- 2.2インチ用ディッシュホイール(フロント/ホワイト/2入)
- 2.2インチ用ディッシュホイール(フロント/イエロー/2入)
- 2.2インチ用ディッシュホイール(リヤ/ホワイト/2入)
- 2.2インチ用ディッシュホイール(リヤ/イエロー/2入)

OTB245

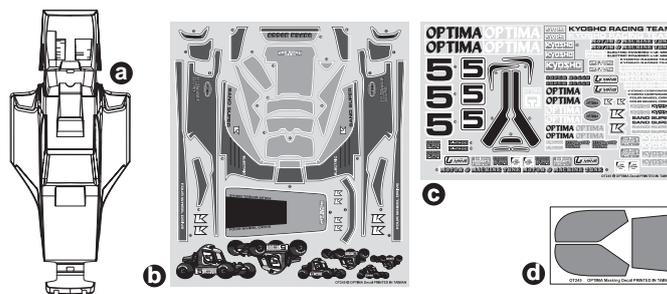

ノンデコレーションボディ(オプティマ)
Non-Decoration Body(OPTIMA)

OTB247GR / Y / W / OR / BK / R

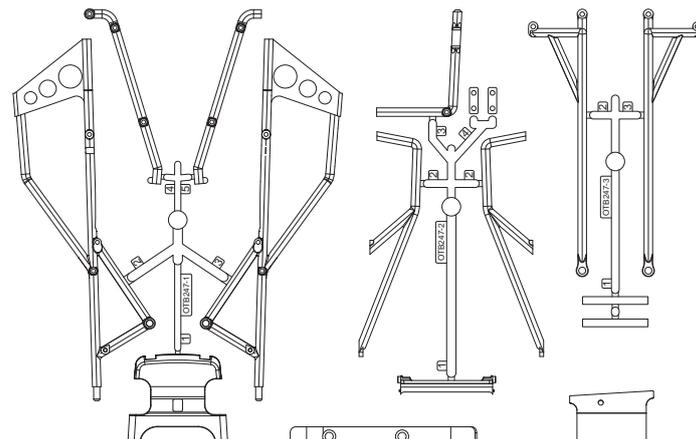

a
Pivot Screw 2.6x8mm x2

b
Pan Head Screw (M2.6x4) x2

c
Button Screw (Hex/M3x5) x2

Button Screw (Hex/M3x10) x2

Flat Head Screw (Hex/M2.6x6) x6

b
Washer M2.6x5x0.5 x4

Cap Screw (M2.6x8) x12

Cap Screw (M2.6x12) x1

Snap Pin 6mm x3



OT250

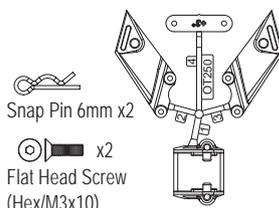

Snap Pin 6mm x2

Flat Head Screw (Hex/M3x10) x2

OT252GR / Y / W / OR / BK / R

- GR Peppermint Green
- Y Yellow
- W White
- OR Orange
- BK Black
- R Red

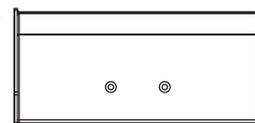

- OTB245 Non-Decoration Body (OPTIMA)
- OTB247OR Body (Orange/Javelin)
- OTB247GR Body (Paper mint Green/Javelin)
- OTB247Y Body (Yellow/Javelin)
- OTB247W Body (White/Javelin)
- OTB247BK Body (Black/Javelin)
- OTB247R Body (Red/Javelin)
- OT250 Wing Stay
- OT252OR Wing (Orange/Javelin)
- OT252GR Wing (Paper mint Green/Javelin)
- OT252Y Wing (Yellow/Javelin)
- OT252W Wing (White/Javelin)
- OT252BK Wing (Black/Javelin)
- OT252R Wing (Red/Javelin)

- ノンデコレーションボディ(オプティマ)
- ボディ(オレンジ/ジャベリン)
- ボディ(ペパーミントグリーン/ジャベリン)
- ボディ(イエロー/ジャベリン)
- ボディ(ホワイト/ジャベリン)
- ボディ(ブラック/ジャベリン)
- ボディ(レッド/ジャベリン)
- ウイングステー
- ウイング(オレンジ/ジャベリン)
- ウイング(ペパーミントグリーン/ジャベリン)
- ウイング(イエロー/ジャベリン)
- ウイング(ホワイト/ジャベリン)
- ウイング(ブラック/ジャベリン)
- ウイング(レッド/ジャベリン)

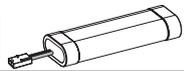

バッテリー BATTERY

品番 No.	パーツ名 Part Names	内容 Description
71322	SPEED HOUSE 7.2V 22HV Ni-MH バッテリー SPEED HOUSE 7.2V 22HV Ni-MH Battery	高出カタイプ Ni-MH バッテリー High power type Ni-MH battery.

品番 No.	パーツ名 Part Names	内容 Description
71324	SPEED HOUSE 7.2V 36HV Ni-MH バッテリー SPEED HOUSE 7.2V 36HV Ni-MH Battery	大容量、高出カタイプ Ni-MH バッテリー High capacity and high power type Ni-MH battery.
GAB4201	Gens ace LiPo 4000 ストレートバック(45C/7.4V) GA-B-45C-4000-2S1P-HardCase-8	リポバッテリー Li-Po Battery 高出カタイプバッテリー High power type battery



ケミカル・オイル CHEMICAL・OIL

品番 No.	パーツ名 Part Names	内容 Description
96162	リングギヤグリス(3g) Ring Gear Grease (3g)	フッ素樹脂特殊グリス Fluorine special grease. ギヤの磨耗を減少 Reduces wearing of gear
96508	HG ジョイントグリス HG Joint Grease	ジョイント部用グリス Grease for joint part. 金属パーツの干渉部に使用 磨耗を抑える Use into metal joint parts. Reduces the wear

品番 No.	パーツ名 Part Names	内容 Description
96501	デフギヤグリス #1000 Diff. Gear Grease #1000	
96502	デフギヤグリス #3000 Diff. Gear Grease #3000	
96503	デフギヤグリス #5000 Diff. Gear Grease #5000	
96504	デフギヤグリス #15000 Diff. Gear Grease #15000	
96505	デフギヤグリス #30000 Diff. Gear Grease #30000	

シリコンオイル SILICONE OIL

品番 No.	パーツ名 Part Names	内容 Description
SIL 0300-8	シリコンオイル#300 (80cc) Silicone Oil #300 (80cc)	ダンパー用 for shocks.
SIL 0350-8	シリコンオイル#350 (80cc) Silicone Oil #350 (80cc)	
SIL 0400-8	シリコンオイル#400 (80cc) Silicone Oil #400 (80cc)	
SIL 0450-8	シリコンオイル#450 (80cc) Silicone Oil #450 (80cc)	
SIL 0500-8	シリコンオイル#500 (80cc) Silicone Oil #500 (80cc)	
SIL 0550-8	シリコンオイル#550 (80cc) Silicone Oil #550 (80cc)	
SIL 0600-8	シリコンオイル#600 (80cc) Silicone Oil #600 (80cc)	
SIL 0650-8	シリコンオイル#650 (80cc) Silicone Oil #650 (80cc)	
SIL 0700-8	シリコンオイル#700 (80cc) Silicone Oil #700 (80cc)	
SIL 0750-8	シリコンオイル#750 (80cc) Silicone Oil #750 (80cc)	
SIL 0800-8	シリコンオイル#800 (80cc) Silicone Oil #800 (80cc)	
SIL 0850-8	シリコンオイル#850 (80cc) Silicone Oil #850 (80cc)	

品番 No.	パーツ名 Part Names	内容 Description
SIL 2000B	シリコンオイル#2000 (40cc) Silicone Oil #2000 (40cc)	デフ用 for diffs.
SIL 3000B	シリコンオイル#3000 (40cc) Silicone Oil #3000 (40cc)	
SIL 4000B	シリコンオイル#4000 (40cc) Silicone Oil #4000 (40cc)	
SIL 5000B	シリコンオイル#5000 (40cc) Silicone Oil #5000 (40cc)	
SIL 6000B	シリコンオイル#6000 (40cc) Silicone Oil #6000 (40cc)	
SIL 7000B	シリコンオイル#7000 (40cc) Silicone Oil #7000 (40cc)	
SIL 8000B	シリコンオイル#8000 (40cc) Silicone Oil #8000 (40cc)	
SIL 9000B	シリコンオイル#9000 (40cc) Silicone Oil #9000 (40cc)	
SIL 10000B	シリコンオイル#10000 (40cc) Silicone Oil #10000 (40cc)	
SIL 15000B	シリコンオイル#15000 (40cc) Silicone Oil #15000 (40cc)	
SIL 20000B	シリコンオイル#20000 (40cc) Silicone Oil #20000 (40cc)	
SIL 30000B	シリコンオイル#30000 (40cc) Silicone Oil #30000 (40cc)	
SIL 40000B	シリコンオイル#40000 (40cc) Silicone Oil #40000 (40cc)	
SIL 50000B	シリコンオイル#50000 (40cc) Silicone Oil #50000 (40cc)	

品番 No.	パーツ名 Part Names	内容 Description
SIL 60000B	シリコンオイル#60000 (40cc) Silicone Oil #60000 (40cc)	デフ用 for diffs.
SIL 100000B	シリコンオイル#100000 (40cc) Silicone Oil #100000 (40cc)	
SIL 200000	シリコンオイル#200000 (40cc) Silicone Oil #200000 (40cc)	
SIL 300000	シリコンオイル#300000 (40cc) Silicone Oil #300000 (40cc)	
SIL 500000	シリコンオイル#500000 (40cc) Silicone Oil #500000 (40cc)	
SIL 1000000	シリコンオイル#1000000 (20cc) Silicone Oil #1000000 (20cc)	

アクセサリ ACCESSORY

品番 No.	パーツ名 Part Names	内容 Description
36218	ダンパーピットスタンド(マグネット付) Shock Absorber Pits Holder W/Magnet	ダンパーの作業時に最適なスタンド Suitable Stand for shock maintenance
36219	SP ナイフエッジリーマー SP Knife Edge Reamer	ボディのマウント用穴開けに便利 Tool for making holes on bodies.
GAC0100	Gens ace LiPoバッテリープロテクター(2-6セル/充電用) Gens ace LiPo Battery Protector (2-6cell/for Charging)	充電時のLiPoバッテリーを守るプロテクター Protector that protects the LiPo battery when charging
GAC0101	Gens ace LiPoバッテリーセーフバッグ(BOXタイプ) Gens ace LiPo Battery Safe Bag (BOX type)	充電時、保管時に便利な保護バッグ Protective bag that is convenient for charging and storage

品番 No.	パーツ名 Part Names	内容 Description
72002	SPEED HOUSE C-02B ACピークチャージャー SPEED HOUSE C-02B AC PEAK CHARGER	出力 1A のオートカット充電器。 1A Output Auto Cut-Off Charger.
80907	KYOSHO SPEED HOUSE マルチバッテリーチェッカー KYOSHO SPEED HOUSE MULTI BATTERY CHECKER	バッテリーのコンディションを簡単計測 Easy measurement of battery condition
72203	7.2V NiMH 用 USB チャージャー 7.2V USB Charger for NiMH	S プラグのNiCdまたはNiMHバッテリー専用のUSBデルタピーク方式オートカット充電器。 USB Charger for 7.2V NiMH battery packs(Super Plug Type).

※ 一部パーツ販売していないパーツがあります。
その場合、代替パーツ品番が記入されています。
Note that some parts are not sold as spare parts!

※ スペア/オプションパーツ価格はWEBサイトをご覧ください。
Please see the website for spare & option parts prices.

www.kyosho.com

