

# 1/10 電動RC 4WDレーシングカー TB EVO.6 シャーシキット

ボディ、RC装置、走行用バッテリー、モーター、ピニオンギヤ、  
タイヤ、ホイールはキットに含まれません。

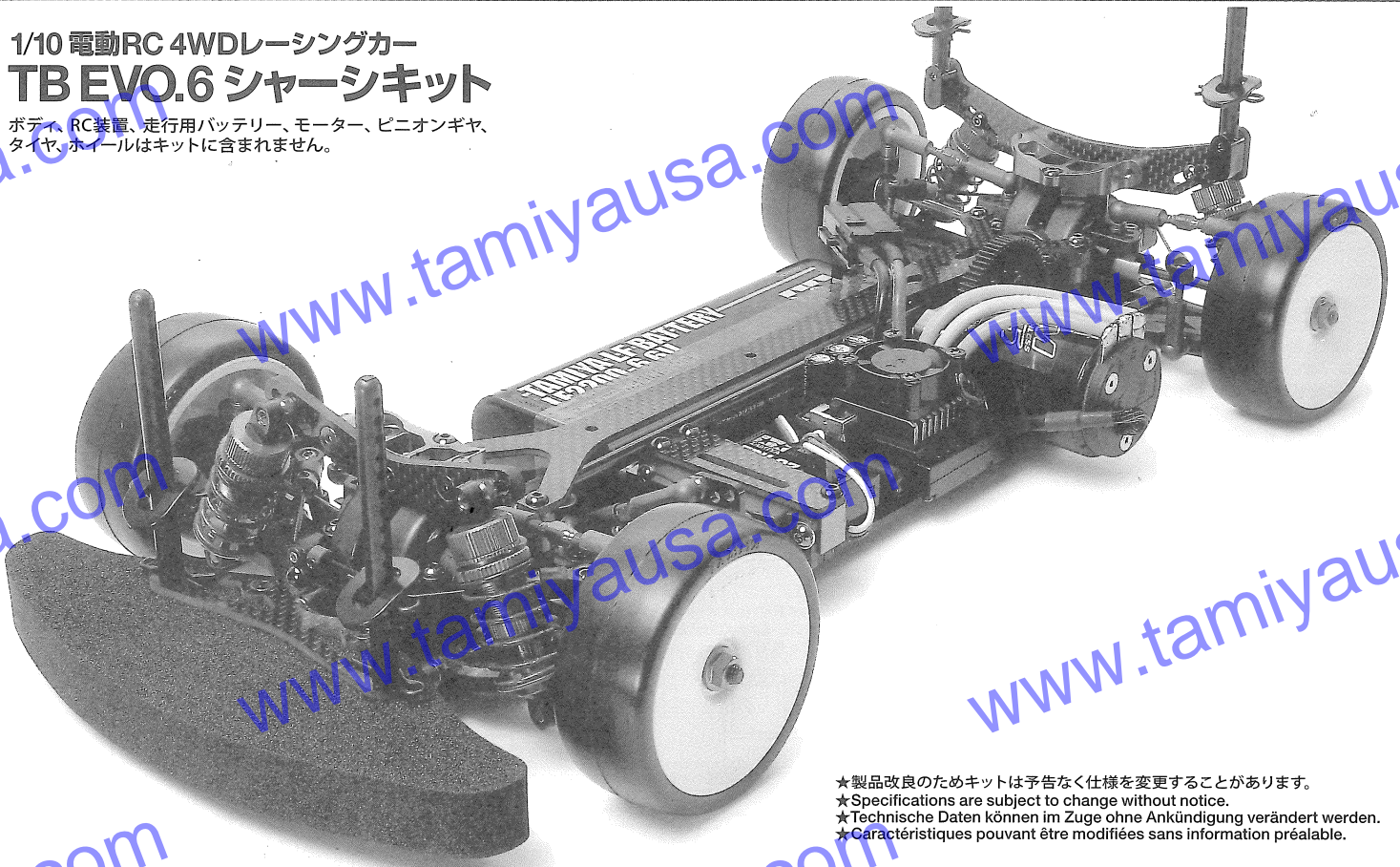

★製品改良のためキットは予告なく仕様を変更することがあります。  
★Specifications are subject to change without notice.  
★Technische Daten können im Zuge ohne Ankündigung verändert werden.  
★Caractéristiques pouvant être modifiées sans information préalable.

# TB EVO.6

## 1/10th SCALE R/C 4WD RACING CHASSIS KIT SHAFT DRIVEN 4WD SYSTEM

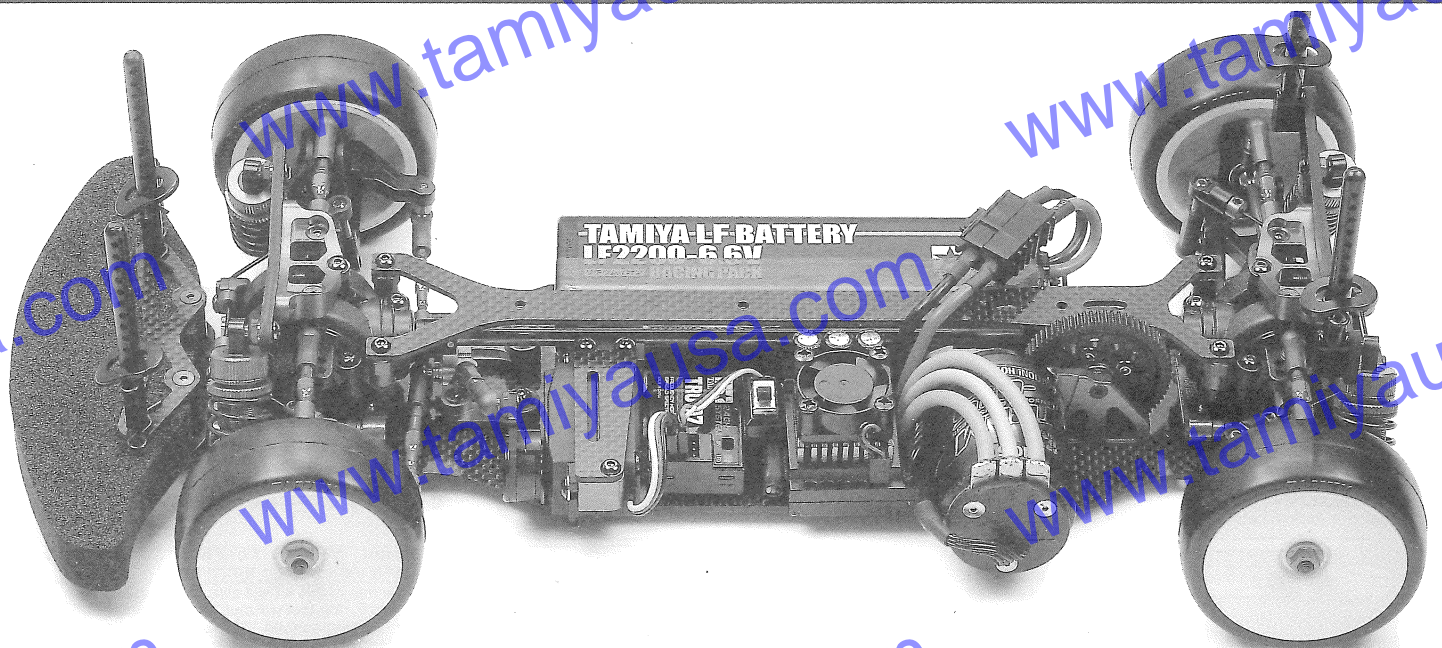

# TBEVO.6 CHASSIS KIT

●小学生や組み立てにできない方は、模型にくわしい方にお手伝いをお願いしてください。

## 組み立てる前に用意する物 ITEMS REQUIRED ERFORDERLICHES ZUBEHÖR OUTILLAGE NECESSAIRE

### 《ラジオコントロールメカ》

このRCカーには、ESC (FETアンプ) 付き2チャンネルプロポセット (小型受信機、小型ESC (FETアンプ)、標準型サーボのセットがお勧めです。) をご使用ください。

★取り扱いについては、それぞれの説明書をご覧ください。

### 《走行用モーター・ピニオンギヤ》

★キットにはモーター、ピニオンギヤは含まれていません。20ページを参考に最適なギヤ比のとれるモーター、ピニオンギヤを選択してください。

### 《走行用バッテリー・充電器》

このキットはタミヤバッテリー専用です。専用充電器とともにご用意ください。

### RADIO CONTROL UNIT

Standard 2-channel R/C unit plus electronic speed controller is suggested for this model (combination of small size receiver, electronic speed controller and standard size servo is recommended).

★Read and follow instructions supplied with R/C unit.

### MOTOR AND PINION GEAR

★This kit does not include motor and pinion gear. Choose separately available electric motor and pinion gear referring to page 20 of this manual.

### POWER SOURCE

This kit is designed to use a Tamiya battery pack. Charge battery according to manual supplied with battery.

### FERNSTEUER-EINHEIT

Für dieses Modell wird eine übliche RC-Einheit mit einem elektronischen Fahrregler vorgeschlagen (eine Kombination eines kleinen Empfängers mit elektronischem Fahrregler und Servo in Normalgröße wird empfohlen).

★Lesen und befolgen Sie die der RC-Einheit beiliegende Anleitung.

### MOTOR UND MOTORRITZEL

★Dieser Bausatz enthält keinen Motor und kein Ritzel. Wählen Sie einen getrennt erhältlichen Elektromotor und ein Ritzel gemäß Seite 20 dieses Handbuchs.

### STROMQUELLE

Für diesen Bausatz benötigt man den Tamiya Akkupack. Den Akku gemäß Anweisung aufladen.

### ENSEMBLE DE RADIOCOMMANDE

Pour piloter ce modèle, nous vous suggérons d'employer un ensemble de radiocommande 2 voies standard avec variateur de vitesse électronique (récepteur et variateur de taille mini et servo de taille standard recommandés).

★Lire et suivre les instructions fournies avec l'ensemble R/C.

### MOTEUR ET PIGNON MOTEUR

★Moteur et pignon moteur ne sont pas inclus dans ce kit. Se procurer séparément un moteur et un pignon en suivant les conseils donnés page 20 de ce manuel.

### ALIMENTATION

Le moteur qui équipe ce modèle peut être alimenté par un pack d'accus Tamiya. Charger le pack selon les indications du manuel du pack et du chargeur.

### 推奨プロポ 2.4G プロポ / ESC (ブラシレスモーター用) 付き

2.4GHz R/C SYSTEM w/ELECTRONIC SPEED CONTROLLER (RECOMMENDED)

2.4GHz R/C SYSTEM mit ELEKTRONISCHER FAHRTREGLER (EMPFOHLEN)

ENSEMBLE RC 2,4GHz avec VARIATEUR DE VITESSE ELECTRONIQUE (RECOMMANDE)

(※ESCはエレクトロニックスピードコントローラーの略です。)

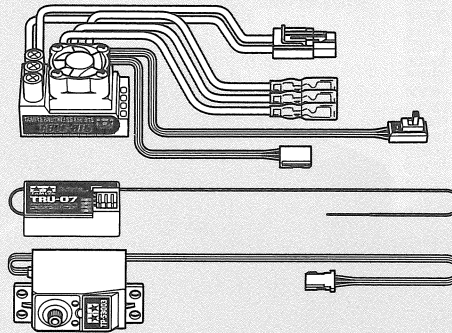

### ESC (FETアンプ) 付き2チャンネルプロポ

2-channel R/C unit with electronic speed controller

2-Kanal RC-Einheit mit elektronischem Fahrregler

Ensemble R/C 2 voies avec variateur électronique

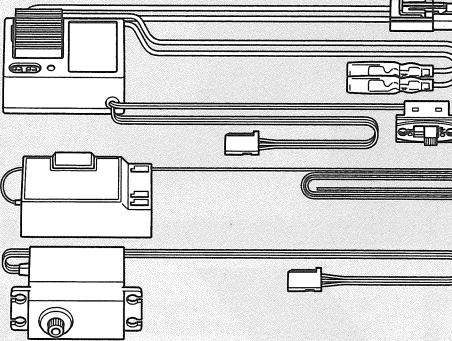

### 《使用できるサーボの大きさ》

Suitable servo size

Größe der Servos

Dimensions max des servos

★小型サイズのサーボは搭載できません。

★Small size servo cannot be installed.

★Ein kleines Servo darf nicht eingebaut werden.

★Un mini-servo ne peut être installé.

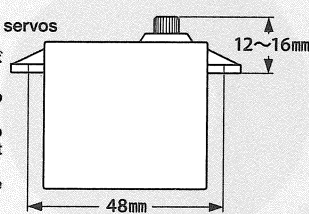

### タミヤ走行用バッテリー

Tamiya battery pack

Tamiya Akkupack

Pack d'accus Tamiya

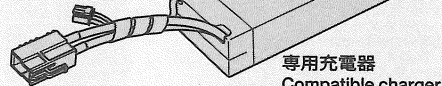

### 専用充電器

Compatible charger

Geeignetes Ladegerät

Chargeur compatible

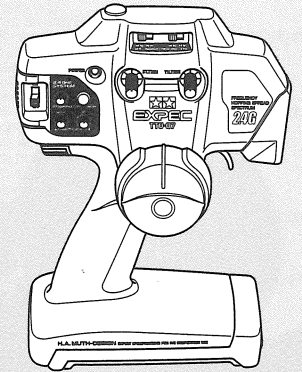

★小型サイズのESC、受信機をお勧めします。

★Small size ESC and receiver are recommended.

★Fahrregler und Empfänger kleiner Größe werden empfohlen.

★Récepteur et variateur électronique de petite taille recommandés.

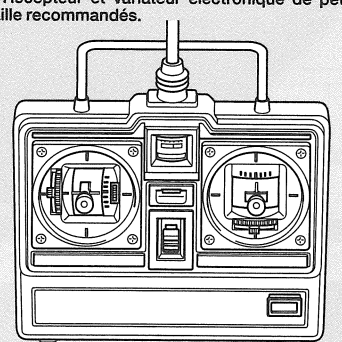

### 《タイヤ・ホイール》

キットにはタイヤ、ホイールは含まれていません。走行場所に合わせてご用意ください。

### TIRES AND WHEELS

This kit does not include tires and wheels.

### REIFEN UND RÄDER

In diesem Bausatz sind nicht enthalten: Reifen und Räder.

### PNEUS ET JANTES

Ce kit n'inclut pas de pneus et de jantes.

### 《走行用ボディ》

1/10電動カー用ボディパーツセットを別にお買い求めください。

### BODY SHELL

Purchase separately sold Tamiya 1/10 scale R/C polycarbonate body parts set.

### KAROSSERIE

Tamiya Lexan Karosserieset Maßstab 1/10 separat erhältlich.

### CARROSSERIE

Se procurer séparément une carrosserie polycarbonate échelle 1:10 Tamiya.

### 《用意する工具》

#### RECOMMENDED TOOLS BENÖTIGTE WERKZEUGE OUTILLAGE

六角レンチ (1.5mm, 2mm)  
Hex wrench (1.5mm, 2mm)  
Imbusschlüssel (1,5mm, 2mm)  
Clé Allen (1,5mm, 2mm)

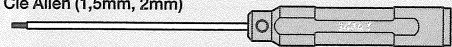

+ドライバー (大, 小)  
+ Screwdriver (large, small)  
+ Schraubenzieher (groß, klein)  
Tournevis + (grand, petit)

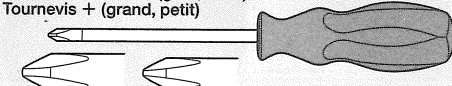

-ドライバー  
- Screwdriver  
- Schraubenzieher  
Tournevis -

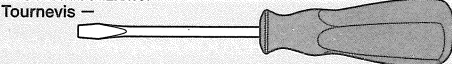

#### ラジオペンチ

Long nose pliers  
Flachzange  
Pincettes à becs longs

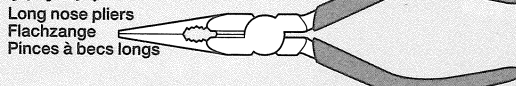

#### ニッパー

Side cutters  
Seitenschneider  
Pincettes coupantes



#### はさみ

Scissors  
Schere  
Ciseaux

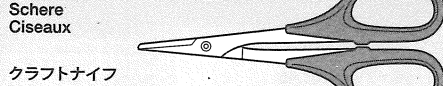

#### クラフトナイフ

Modeling knife  
Modellbaumesser  
Couteau de modéliste

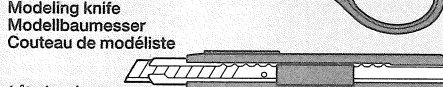

#### ピンセット

Tweezers  
Pinzette  
Précettes



#### ピンバイス (ドリル刃2.5mm)

Pin vise (2.5mm drill bit)  
Schraubstock (2.5mm Spiralbohrer)  
Outil à percer (2.5mm de diamètre)



#### ヤスリ

File  
Feile  
Lime



#### 瞬間接着剤

Instant cement  
Sekundenkleber  
Colle rapide



#### ネジ止め剤 (中強度)

Gel type thread lock  
Gelförmige Schraubensicherung  
Frein-filet type gel



★この他に、グラステープが必要です。また、柔らかな布、リングセッターがあると便利です。

★Assembly of this kit will also require glass tape. A soft cloth and E-ring tool will also assist in construction.

★Der Zusammenbau dieses Bausatzes erfordert außerdem ein Glasfaser-Klebeband. Auch ein weiches Tuch und ein E-Ring-Abzieher sind beim Zusammenbau hilfreich.

★L'assemblage de ce kit requiert également du ruban adhésif renforcé. Un chiffon et un outil à circlip seront également utiles.



●組み立てる前に説明図を必ずお読みください。また、保護者の方もお読みください。



●小さなお子様のいる場所での工作はおやめください。小さな部品やビニール袋を口に入れたりする危険があります。

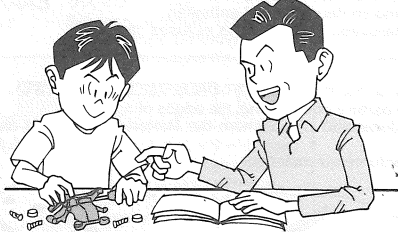

●小学生やうまく組み立てられない方は、保護者の方やRCカーに詳しい方にお手伝いをお願いしてください。



●工具で固い物を切らないでください。刃が折れるなどの危険があります。



●色を塗る時や、接着剤を使う場合は必ず窓を開けて換気に注意してください。



●組み立てる時はまわりに注意してください。また、工具を振り回すようなことはやめてください。

### CAUTION

- Read carefully and fully understand the instructions before commencing assembly. A supervising adult should also read the instructions if a child assembles the model.
- When assembling this kit, tools including knives are used. Extra care should be taken to avoid personal injury.
- Read and follow the instructions supplied with paints and/or cement, if used (not included in kit).
- Keep out of reach of small children. Children must not be allowed to put any parts in their mouths or pull vinyl bags over their heads.

### VORSICHT

- Bevor Sie mit dem Zusammenbau beginnen, sollten Sie alle Anweisungen gelesen und verstanden haben. Falls ein Kind das Modell zusammenbaut, sollte ein beaufsichtigender Erwachsener die Bauanleitung ebenfalls gelesen haben.
- Beim Zusammenbau dieses Bausatzes werden Werkzeuge einschließlich Messer verwendet. Zur Vermeidung von Verletzungen ist besondere Vorsicht angebracht.
- Wenn Sie Farben und/oder Kleber verwenden (nicht im Bausatz enthalten), beachten und befolgen Sie die dort beiliegenden Anweisungen.
- Bausatz von kleinen Kindern fernhalten. Kindern darf keine Möglichkeit gegeben werden, irgendwelche Teile in den Mund zu nehmen oder sich Plastiktüten über den Kopf zu ziehen.

### PRECAUTIONS

- Bien lire et assimiler les instructions avant de commencer l'assemblage. La construction du modèle par un enfant doit s'effectuer sous la surveillance d'un adulte.
- L'assemblage de ce kit requiert de l'outillage, en particulier des couteaux de modélisme. Manier les outils avec précaution pour éviter toute blessure.
- Lire et suivre les instructions d'utilisation des peintures et ou de la colle, si utilisées (non incluses dans le kit).
- Garder hors de portée des enfants en bas âge. Ne pas laisser les enfants mettre en bouche ou sucer les pièces, ou passer un sachet vinyl sur la tête.

## 《タミヤ・エクスペック GT 2.4G プロボ / ESC (FETアンプ) 付き》 TAMIYA EXPEC GT 2.4G R/C SYSTEM (WITH ELECTRONIC SPEED CONTROLLER)

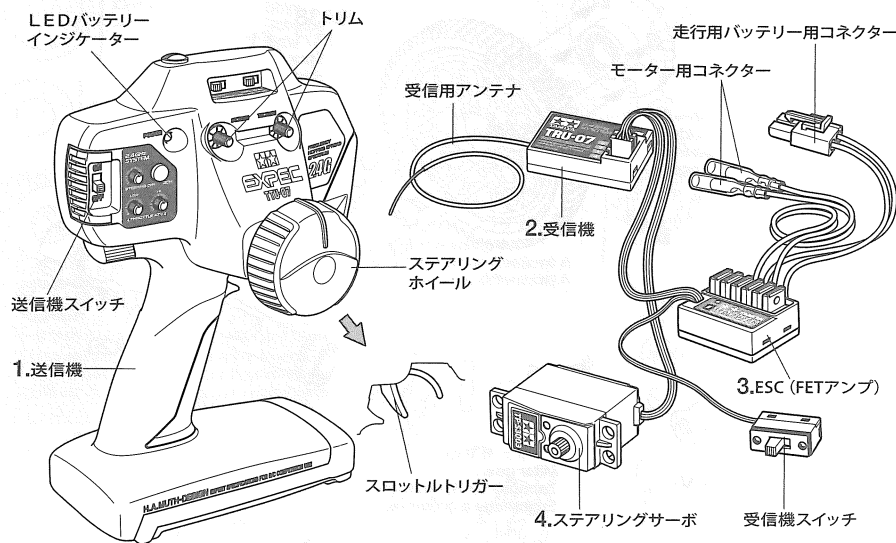

### 《2チャンネルプロボの名称》

- 送信機=コントロールボックスとなるもので、ステアリング、スロットルの操作を電波信号に変えて発信します。  
●ステアリングホイール、スロットルトリガー=ステアリングホイールでステアリングサーボを、スロットルトリガーでESC (FETアンプ) をコントロールします。
- 受信機=送信機からの電波を受け、それをESC (FETアンプ) やサーボにつたえます。
- ESC (FETアンプ) =受信機が受けた電波信号を電気的な信号に変え、車のスピードをコントロールします。
- ステアリングサーボ=受信機が受けた電波信号を機械的な動きに変え、ハンドルを切ります。

### COMPOSITION OF 2 CHANNEL R/C UNIT

- Transmitter: Serves as control box. Steering wheel/stick and throttle trigger/stick movements are transformed into radio signals which are transmitted through the antenna.  
●Wheel & Trigger: Moves servos, which steer car and adjust throttle.
- Receiver: Accepts signals from the transmitter and converts them into pulses that operate the model's servo and speed controller.
- Electronic speed controller: Accepts signals received from the receiver and controls the current going to the motor.
- Steering servo: Transforms signals received from the receiver into mechanical movements.

### ZUSAMMENSTELLUNG DER 2-KANAL RC-EINHEIT

- Sender: Dient als Steuergerät. Lenkrad/-knüppel- und Gaszuggriff/-knüppelbewegungen werden in Funksignale umgewandelt und über die Antenne ausgesendet.  
●Lenkrad und Gaszuggriff: Setzt die Servos in Bewegung, welche das Auto lenken und Gas geben.
- Empfänger: Der Empfänger nimmt die Signale des Senders auf und wandelt sie in Steuerimpulse für das Lenkservo und den Fahrregler um.
- Elektronischer Fahrregler: Erhält Steuersignale vom Empfänger und regelt den zum Motor fließenden Strom.
- Lenkservo: Wandelt die vom Empfänger kommenden Lenksignale in mechanische Bewegung um.

### COMPOSITION D'UN ENSEMBLE R/C 2 VOIES

- Emetteur: sert de boîtier de commande. Les actions sur le manche de direction/volant ou sur le manche de gaz/gâchette sont converties en signaux radio transmis par le biais de l'antenne.  
●Volant/Gâchette: permettent de contrôler respectivement la direction et le régime moteur du modèle.
- Récepteur: capte les signaux de l'émetteur, les convertit en impulsions et contrôle les mouvements du(des) servo(s) et le variateur électronique de vitesse.
- Variateur électronique de vitesse: reçoit un signal du récepteur et régule la quantité de courant alimentant le moteur.
- Servo de direction: convertit les signaux émanant du récepteur en mouvements mécaniques.

## 《スティックタイプ送信機》STICK TYPE TRANSMITTER

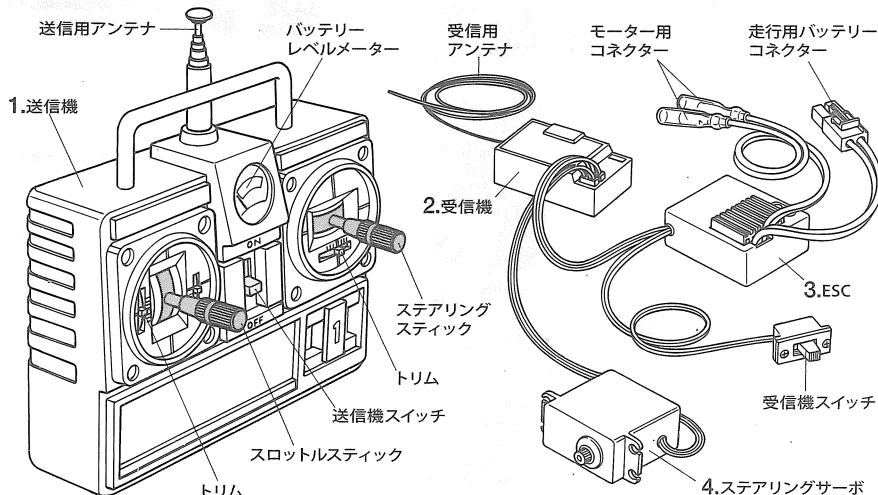

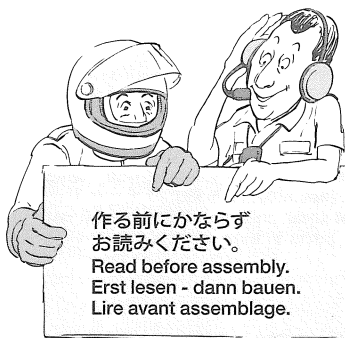

作る前にならず  
お読みください。  
Read before assembly.  
Erst lesen - dann bauen.  
Lire avant assemblage.

★お買い求めの際、また組み立ての前には必ず内容をお確かめください。万一不良部品、不足部品などありました場合には、お買い求めの販売店にご相談ください。  
★小さなビス、ナット類が多く、よく似た形の部品もあります。図をよく見てゆっくり確実に組んでください。金具部品は少し多目に入っています。予備として使ってください。  
このマークはセラミックグリスを塗る部分に指示しました。必ず、グリスアップして、組みこんでください。

★There are many small screws, nuts and similar parts. Assemble them carefully referring to the drawings. To prevent trouble and finish the model with good performance, it is necessary to assemble each step exactly as shown.  
★This kit does not require liquid thread lock for assembly. Apply ceramic grease to the places shown by this mark. Apply grease first, then assemble.

★Viele kleine Schrauben und Muttern etc. müssen genau der Anleitung nach eingebaut werden. Exaktes Bauen bringt ein gutes Modell mit bester Leistung.  
★Der Bausatz erfordert keine Schrauben-Sicherungs-Flüssigkeit. Stellen mit diesem Zeichen erst Keramikfetten, dann zusammenbauen.  
★Il y a beaucoup de petites vis, d'écrous et de pièces similaires. Les assembler soigneusement en se référant aux dessins. Pour éviter les erreurs suivre les stades du montage dans l'ordre indiqué.  
★Ce modèle ne nécessite pas l'emploi de frein-filet pour son montage. Graisse céramique les endroits indiqués par ce symbole. Graisser d'abord, assembler ensuite.  
※の部品はキットには含まれていません。  
Parts marked ※ are not included in kit.  
Teile mit ※ sind im Bausatz nicht enthalten.  
Les pièces marquées ※ ne sont pas incluses dans le kit.

**A** 1~6  
袋詰Aを使用します  
BAG A / BEUTEL A / SACHET A

**1**

★カーボンパーツの周りに瞬間接着剤（別売）を流して割れ止めをしてください。絶縁効果にもなります。  
★To prevent carbon parts from damage, apply instant cement (available separately) to the edge. It also works as insulation.  
★Zur Erhöhung der Karbonsteifigkeit Sekundenkleber (separat erhältlich) auftragen. Wirkt auch als Isolation.  
★Pour renforcer la châssis carbone, appliquer de la colle rapide (disponible séparément). Sert également d'isolant.

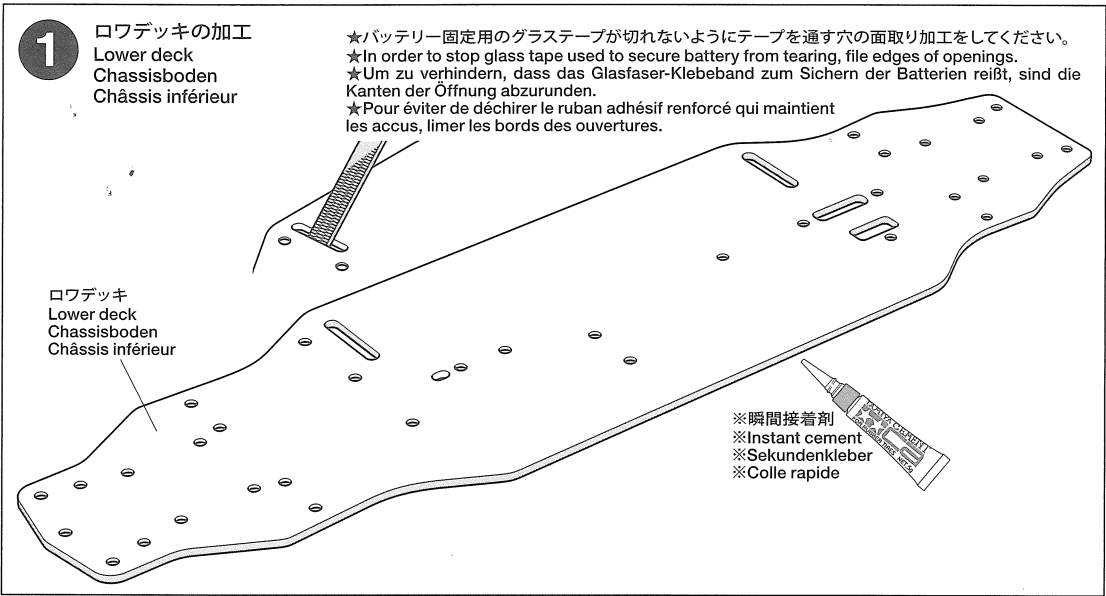

**2**

- 3×5mm六角丸ビス  
Screw  
Schraube  
Vis  
BA2 ×4
- 3×6mm六角皿ビス  
Screw  
Schraube  
Vis  
BA4 ×1
- 2.6×8mm六角皿ビス  
Screw  
Schraube  
Vis  
BA5 ×1
- 2×6mm皿ビス  
Screw  
Schraube  
Vis  
BA6 ×1
- 2.6×6mmキャップスクリュー  
Cap screw  
Zylinderkopfschraube  
Vis à tête cylindrique  
BA7 ×4
- 850フランジベアリング  
Ball bearing  
Kugellager  
Roulement à billes  
BA14 ×2
- 5×0.3mmシム  
Shim  
Scheibe  
Cale  
BA21 ×1
- 2×9.8mmシャフト  
Shaft  
Achse  
Axe  
BA25 ×1
- センターシャフト  
Center shaft  
Hauptwelle  
Axe principale  
BA29 ×1
- メインシャフト  
Main shaft  
Hauptwelle  
Axe principale  
BA30 ×1
- センターポスト  
Center post  
Mittelpfosten  
Colonne centrale  
BA40 ×1

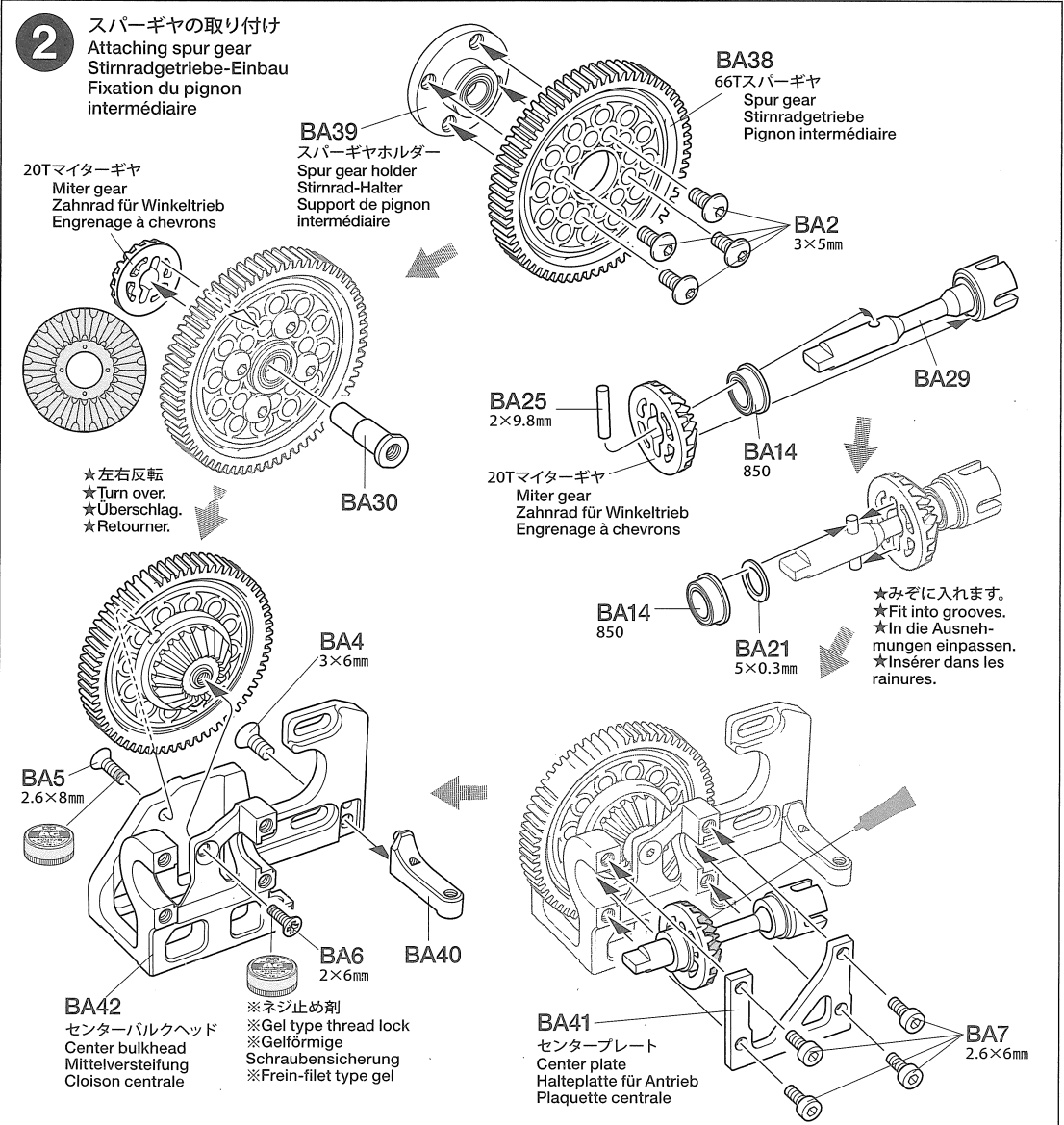

**3**

**BA3** ×2  
3×8mm六角皿ビス  
Screw  
Schraube  
Vis

**BA4** ×4  
3×6mm六角皿ビス  
Screw  
Schraube  
Vis

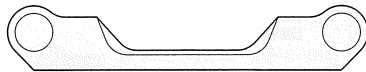

**BA43** ×1  
サスマウント 1XB  
Suspension mount 1XB  
Aufhängungs-Befestigung 1XB  
Support de suspension 1XB



**BA44** ×1  
サスマウントスペーサー (0.5mm)  
Suspension mount spacer  
Aufhängungs-Distanzstück  
Entretoise de support de suspension

**4**

**BA8** ×8  
2×8mmキャップスクリュー  
Cap screw  
Zylinderkopfschraube  
Vis à tête cylindrique

**BA11** ×2  
1510ベアリング  
Ball bearing  
Kugellager  
Roulement à billes

**BA15** ×2  
850メタル  
Metal bearing  
Metall-Lager  
Palier en métal

**BA18** ×1  
10×0.2mmシム  
Shim  
Scheibe  
Cale

**BA19** ×2  
5×10×0.3mmシム  
Shim  
Scheibe  
Cale

**BA20** ×2  
5×10×0.1mmシム  
Shim  
Scheibe  
Cale

**注意 NOTE**

☆ギヤのクリアランス調整に使用します。  
☆Use shims for clearance adjustment.  
☆Verwenden Sie Scheiben zur Spieleinrichtung.  
☆Utiliser des cales pour régler l'espacement.

**BA27** ×2  
1.6×8mmシャフト  
Shaft  
Achse  
Axe

**BA32** ×1  
デフジョイントカップ L  
Differential cup joint (long)  
Differential-Gelenkkapsel (lang)  
Noix de différentiel (long)

**BA33** ×1  
デフジョイントカップ S  
Differential cup joint (short)  
Differential-Gelenkkapsel (kurz)  
Noix de différentiel (court)

**BA34** ×2  
ベベルギヤ (大)  
Large bevel gear  
Kegelrad groß  
Grand pignon conique

**BA35** ×4  
ベベルギヤ (小)  
Small bevel gear  
Kegelrad Klein  
Petit pignon conique

**BA37** ×2  
5mmOリング  
O-ring  
O-Ring  
Joint torique

**3** センターバルクヘッドの取り付け  
Attaching center bulkhead  
Einbau der Mittelversteifung  
Fixation de la cloison centrale

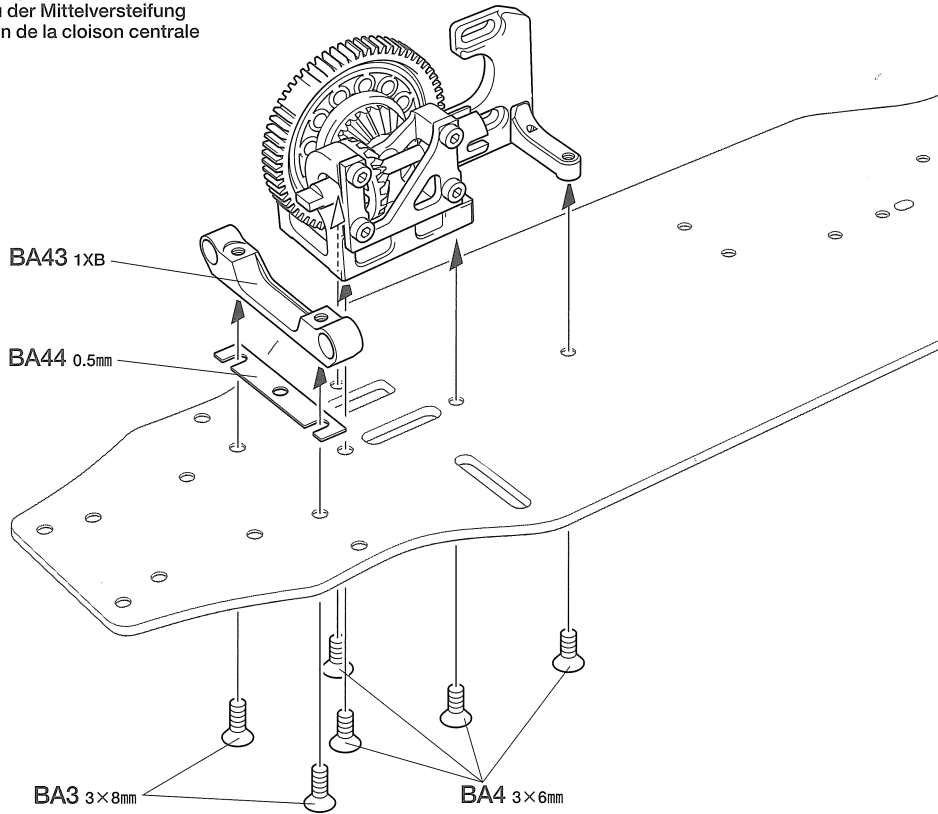

**4** デフギヤの組み立て  
Differential gear  
Differentialgetriebe  
Différentiel

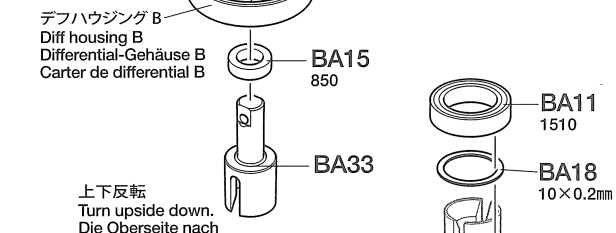
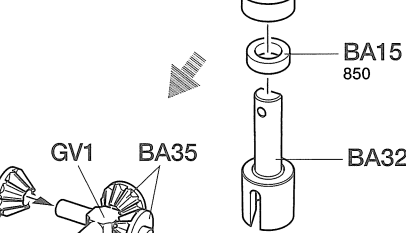
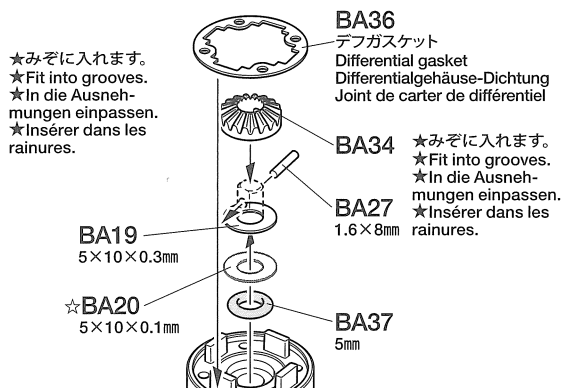
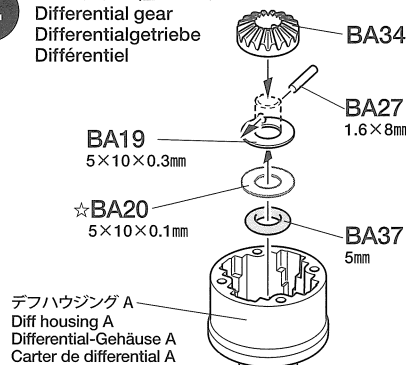

☆みぞに入れます。  
☆Fit into grooves.  
☆In die Ausnehmungen einpassen.  
☆Insérer dans les rainures.



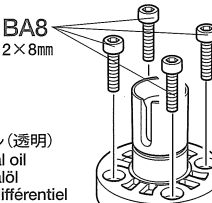
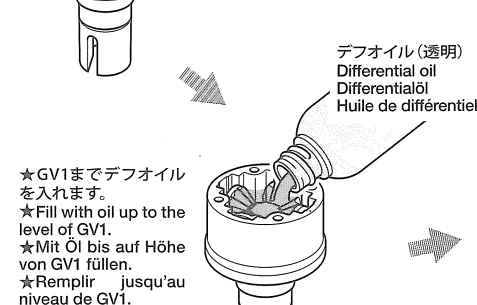









上下反転  
Turn upside down.  
Die Oberseite nach unten drehen.  
Retourner.



40Tリングギヤ  
Ring gear  
Tellerrad  
Couronne

☆取付位置に注意。  
☆Note direction.  
☆Auf die Richtung achten.  
☆Noter le sens.

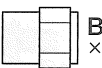
5

-  **BA1** ×8 3×10mm六角丸ビス  
Screw  
Schraube  
Vis
-  **BA9** ×1 2mmEリング  
E-Ring  
Circlip
-  **BA10** ×2 5×5mm六角ローボール (H5)  
Ball connector  
Kugelhkopf  
Connecteur à rotule
-  **BA12** ×1 1050ベアリング  
Ball bearing  
Kugellager  
Roulement à billes
-  **BA13** ×1 1050ベアリング (3mm幅)  
Ball bearing (3mm)  
Kugellager (3mm)  
Roulement à billes (3mm)
-  **BA16** ×1 5×6.4×1.5mmスペーサー  
Spacer  
Distanzring  
Entretoise
-  **BA17** ×2 3×1mmスペーサー  
Spacer  
Distanzring  
Entretoise
-  **BA22** ×1 5×0.2mmシム  
Shim  
Scheibe  
Cale
-  **BA23** ×1 5×0.1mmシム  
Shim  
Scheibe  
Cale
-  **BA26** ×1 2×8mmシャフト  
Shaft  
Achse  
Axe
-  **BA28** ×2 アッパーデッキポスト  
Upper deck post  
Prosten für Oberdeck  
Colonnette de platine supérieure
-  **BA31** ×1 リヤインプットシャフト  
Rear input shaft  
Hintere Eingangswelle  
Axe d'entrée arrière

★各 부품の寸法精度を高めてあり、ビスのねじ込み等が硬い場合があります。その際には少量のグリスを付けて組み立ててください。

★Apply grease to screw tip if the fit is tight.

★Auf die Schraubenspitze Fett auftragen falls der Sitz zu stramm ist.

★Appliquer de la graisse à l'extrémité de la vis si l'assemblage est trop juste.

6

-  **BA3** ×4 3×8mm六角皿ビス  
Screw  
Schraube  
Vis

TAMIYA CATALOG

The latest in cars, bikes, airplanes, ships and tanks. Motorized and museum quality models are all shown in full color in Tamiya's latest catalog.

タミヤカタログ

スケールモデルを中心に掲載したタミヤカタログは年に一回発行されています。ご希望の方は模型店でおたずねください。

5

リヤギヤケースの組み立て  
Rear gearbox  
Hinteres Getriebegehäuse  
Carter arrière

注意  
NOTE

★ギヤのカゲを防ぐ為にシム (BA18、BA23) でクリアランス調整をします。  
★Use shims for clearance adjustment.  
★Verwenden Sie Scheiben zur Spieleinstellung.  
★Utiliser des cales pour régler l'espacement.

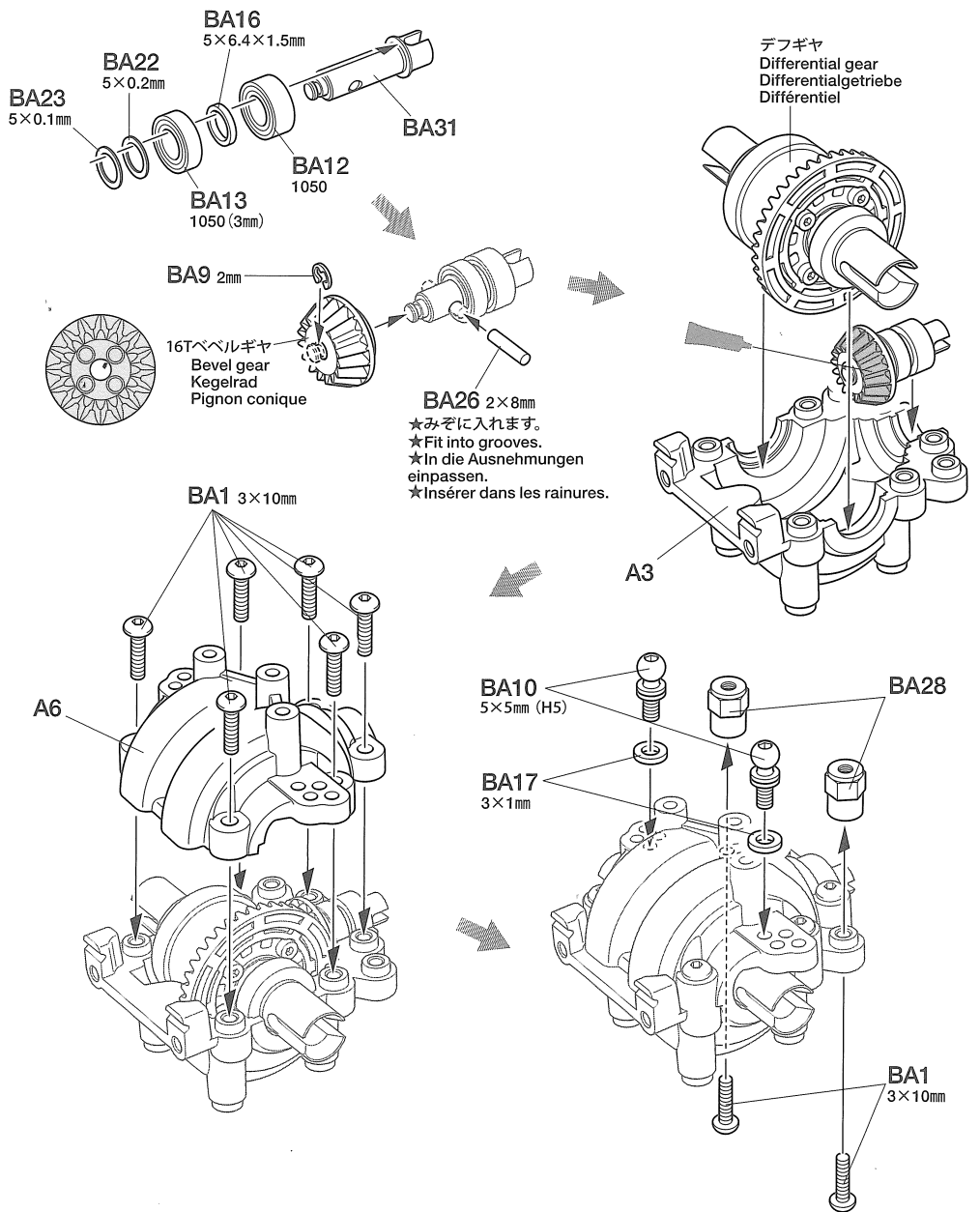

6

リヤギヤケースの取り付け  
Attaching rear gearbox  
Hinteres Getriebegehäuse-Einbau  
Fixation du pont arrière

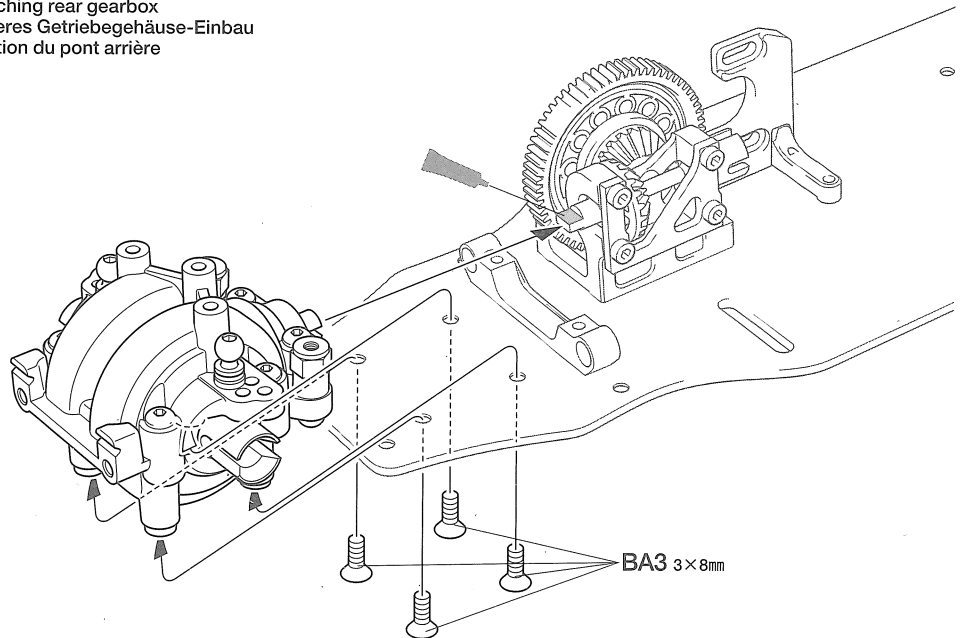

**B****7~14**袋詰Bを使用します  
BAG B / BEUTEL B / SACHET B**7**

- BA3** ×2 3×8mm六角皿ビス  
Screw  
Schraube  
Vis
- BA10** ×2 5×5mm六角ピローボール (H5)  
Ball connector  
Kugelkopf  
Connecteur à rotule
- BB5** ×1 5×3mm六角ピローボール  
Ball connector  
Kugelkopf  
Connecteur à rotule
- BA17** ×2 3×1mmスペーサー  
Spacer  
Distanzring  
Entretoise
- BB10** ×2 3×0.1mmシム  
Shim  
Scheibe  
Cale
- BB13** ×2 3×42mmターンバックルシャフト  
Turnbuckle shaft  
Spann-Achse  
Biellette à pas inversés
- BB14** ×1 3×18mmターンバックルシャフト  
Turnbuckle shaft  
Spann-Achse  
Biellette à pas inversés
- BB15** ×6 5mmアジャスター  
Adjuster  
Einstellstück  
Chape à rotule

**8**

- BB1** ×2 3×6mm六角丸ビス  
Screw  
Schraube  
Vis
- BA3** ×2 3×8mm六角皿ビス  
Screw  
Schraube  
Vis
- BA4** ×2 3×6mm六角皿ビス  
Screw  
Schraube  
Vis
- BB7** ×2 6.5×3.05×1mmスペーサー  
Spacer  
Distanzring  
Entretoise
- BA23** ×2 5×0.1mmシム  
Shim  
Scheibe  
Cale
- BB23** ×2 ステアリングポスト  
Steering post  
Lagerzapfen der Lenkung  
Colonnettes de direction

**9**

- BB2** ×4 2×5mmキャップスクリュー  
Cap screw  
Zylinderkopfschraube  
Vis à tête cylindrique
- BA11** ×2 1510ベアリング  
Ball bearing  
Kugellager  
Roulement à billes
- BA18** ×1 10×0.2mmシム  
Shim  
Scheibe  
Cale
- BA25** ×2 2×9.8mmシャフト  
Shaft  
Achse  
Axe

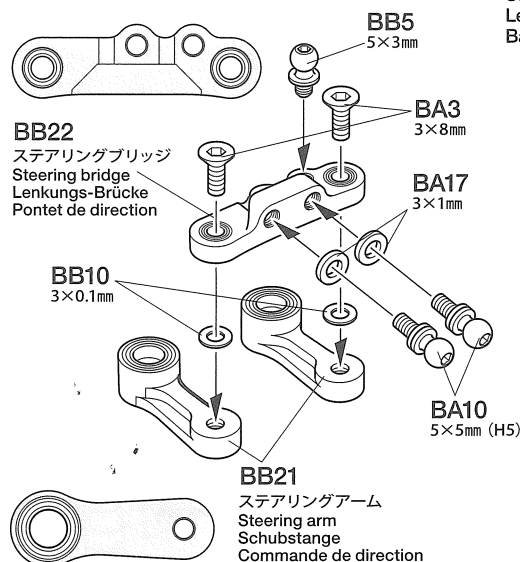
**7** ステアリングワイバーの組み立て  
Steering linkage  
Lenkgestänge  
Barres d'accouplement

《A》

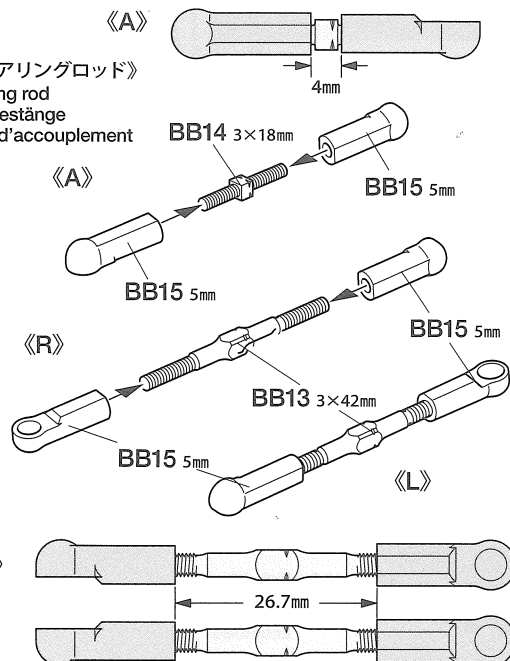
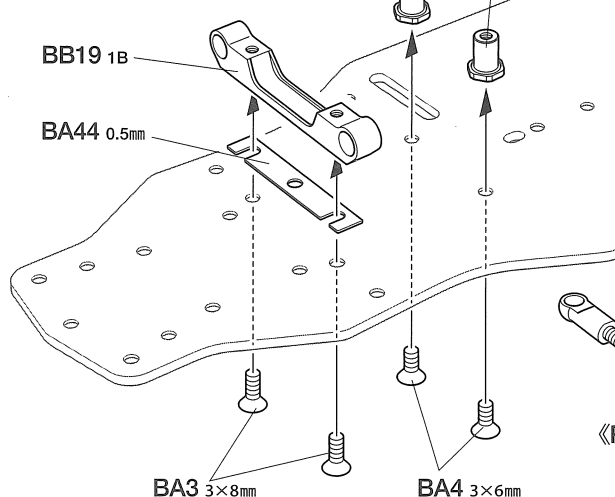
《ステアリングロッド》  
Steering rod  
Lenkgestänge  
Barre d'accouplement**8** ステアリングワイバーの取り付け  
Attaching steering linkage  
Einbau des Lenkgestänges  
Fixation des biellettes de direction

《R》

《L》

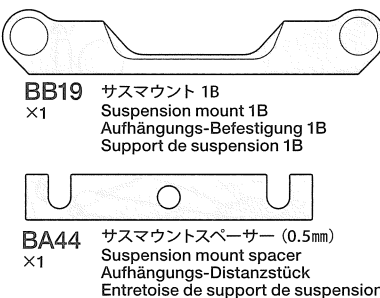
**BB19** ×1 サスマウント 1B  
Suspension mount 1B  
Aufhängungs-Befestigung 1B  
Support de suspension 1B**BA44** ×1 サスマウントスペーサー (0.5mm)  
Suspension mount spacer  
Aufhängungs-Distanzstück  
Entretoise de support de suspension

《A》





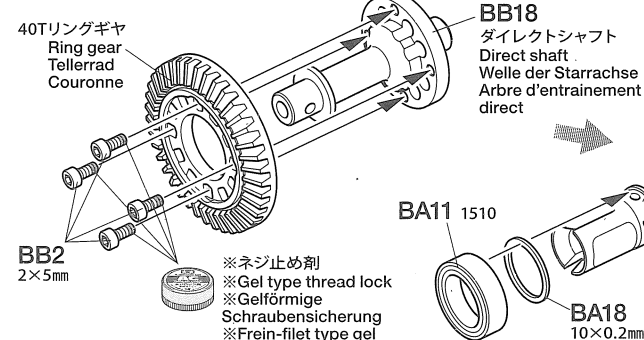





《R》

《L》

**9** フロントダイレクトギヤの組み立て  
Direct drive unit  
Starrachse  
Unité d'entraînement direct**BB17** ×1 ダイレクトカップ  
Direct cup  
Direktantriebs-Mitnehmerhülse  
Coupelle directe**BA11** 1510**BA11** 1510**BA25** 2×9.8mm

※部品の向きに注意。  
★Note direction.  
★Auf richtige Platzierung achten.  
★Noter le sens.

10

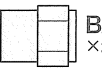
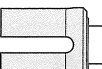

-  3×10mm六角丸ビス  
Screw  
Schraube  
Vis  
**BA1** ×8
-  **BA9** ×1  
2mmEリング  
E-Ring  
Circlip
-  5×5mm六角ピローボール (H5)  
Ball connector  
Kugelkopf  
Connecteur à rotule  
**BA10** ×2
-  **BA12** ×1  
1050ベアリング  
Ball bearing  
Kugellager  
Roulement à billes
-  **BA13** ×1  
1050ベアリング (3mm幅)  
Ball bearing (3mm)  
Kugellager (3mm)  
Roulement à billes (3mm)
-  5×6.4×1.5mmスペーサー  
Spacer  
Distanzring  
Entretoise  
**BA16** ×1
-  3×1mmスペーサー  
Spacer  
Distanzring  
Entretoise  
**BA17** ×2
-  5×0.2mmシム  
Shim  
Scheibe  
Cale  
**BA22** ×1
-  5×0.1mmシム  
Shim  
Scheibe  
Cale  
**BA23** ×1
-  2×8mmシャフト  
Shaft  
Achse  
Axe  
**BA26** ×1
-  **BA28** ×2  
アッパーデッキポスト  
Upper deck post  
Posten für Oberdeck  
Colonnette de platine supérieure
-  **BB16** ×1  
フロントインプットシャフト  
Front input shaft  
Vordere Eingangswelle  
Axe d'entrée avant

10

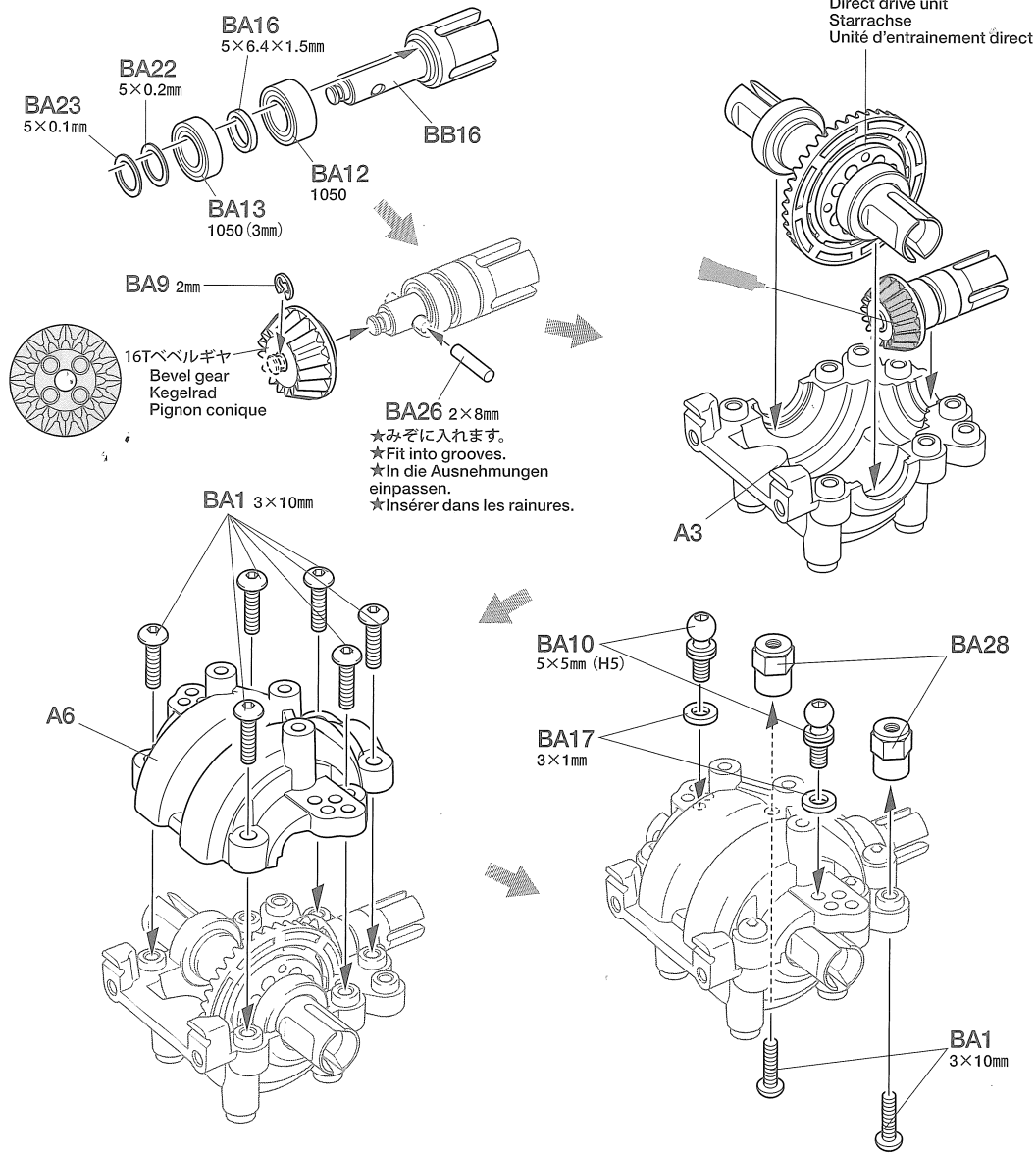
フロントギヤケースの組み立て  
Front gearbox  
Vorderes Getriebegehäuse  
Carter avant



11

-  3×8mm六角皿ビス  
Screw  
Schraube  
Vis  
**BA3** ×4
-  **BB24** ×1  
ウレタンブッシュ (白)  
Urethane bushing  
Urethan-Buchse  
Bague polyuréthane

11

フロントギヤケースの取り付け  
Attaching front gearbox  
Vorderes Getriebegehäuse-Einbau  
Fixation du pont avant

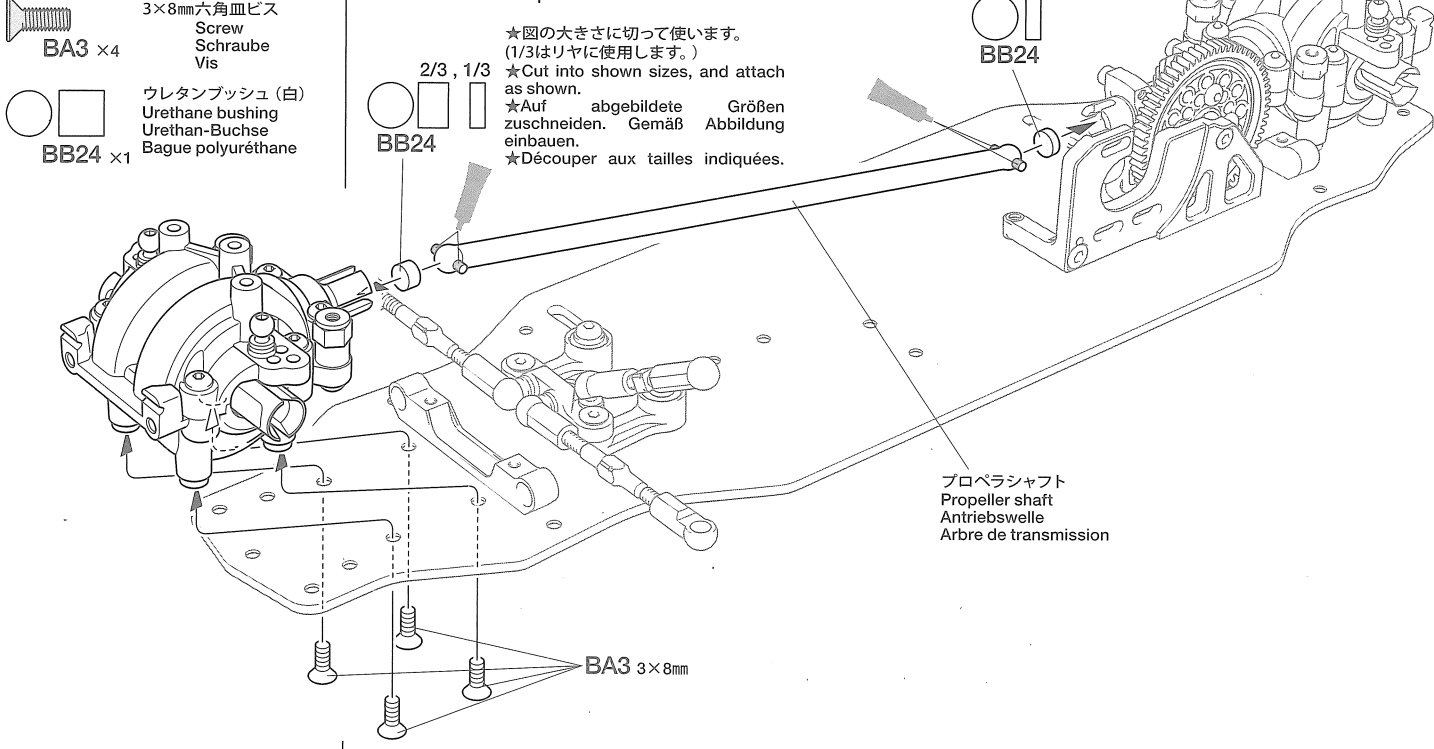



12

- 3×6mm六角丸ビス  
Screw  
Schraube  
Vis
- BB1 ×4

12

アッパーデッキの取り付け  
Attaching upper deck  
Einbau des oberen Decks  
Installation de la platine supérieure

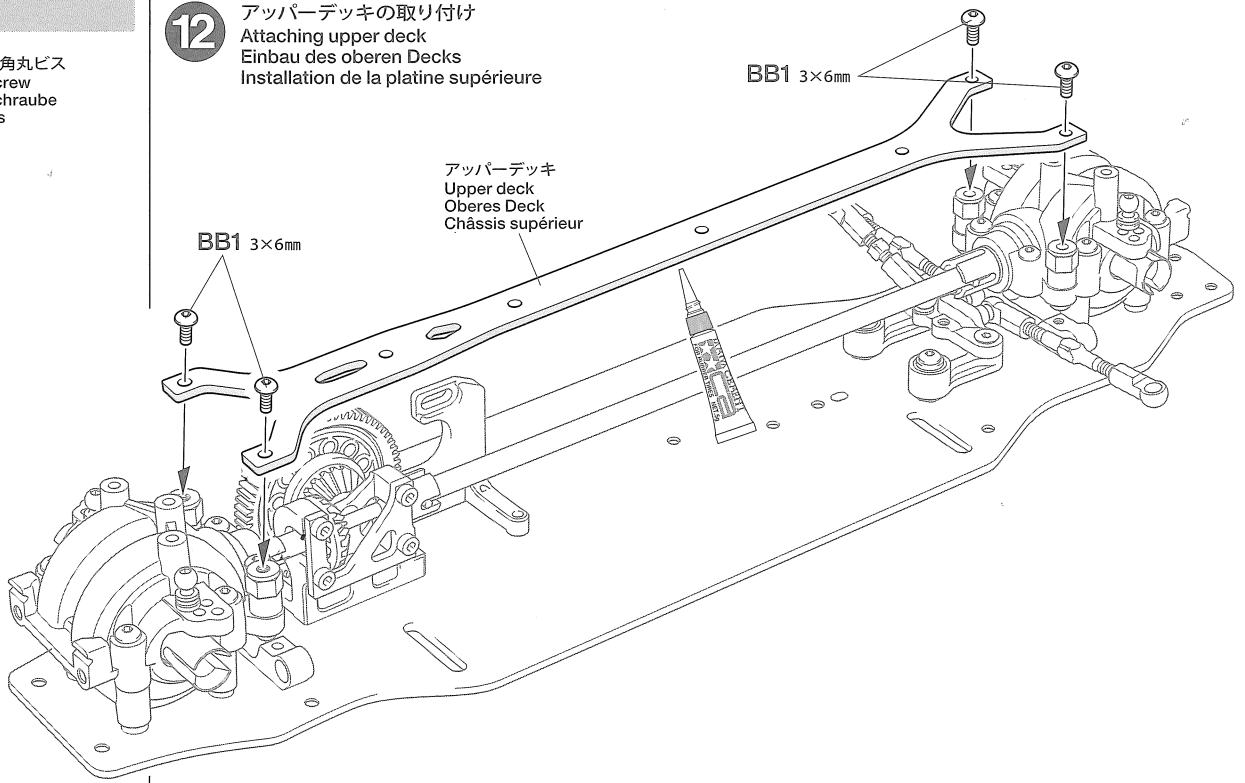

13

- 3×8mm六角皿ビス  
Screw  
Schraube  
Vis
- BA3 ×2
- 4×8mmホロービス  
Screw  
Schraube  
Vis
- BB3 ×2
- 5mmビローボール  
Ball connector  
Kugelkopf  
Connecteur à rotule
- BB4 ×4
- サスボール  
Suspension ball  
Aufhängungs-Kugel  
Rotule de suspension
- BB6 ×4
- 3×3mmスペーサー  
Spacer  
Distanzring  
Entretoise
- BB8 ×2
- 3×1mmスペーサー  
Spacer  
Distanzring  
Entretoise
- BA17 ×2
- 3×0.5mmスペーサー  
Spacer  
Distanzring  
Entretoise
- BB9 ×2

13

リアアームの取り付け  
Attaching rear arms  
Einbau der hinteren Lenker  
Fixation des triangles arrière

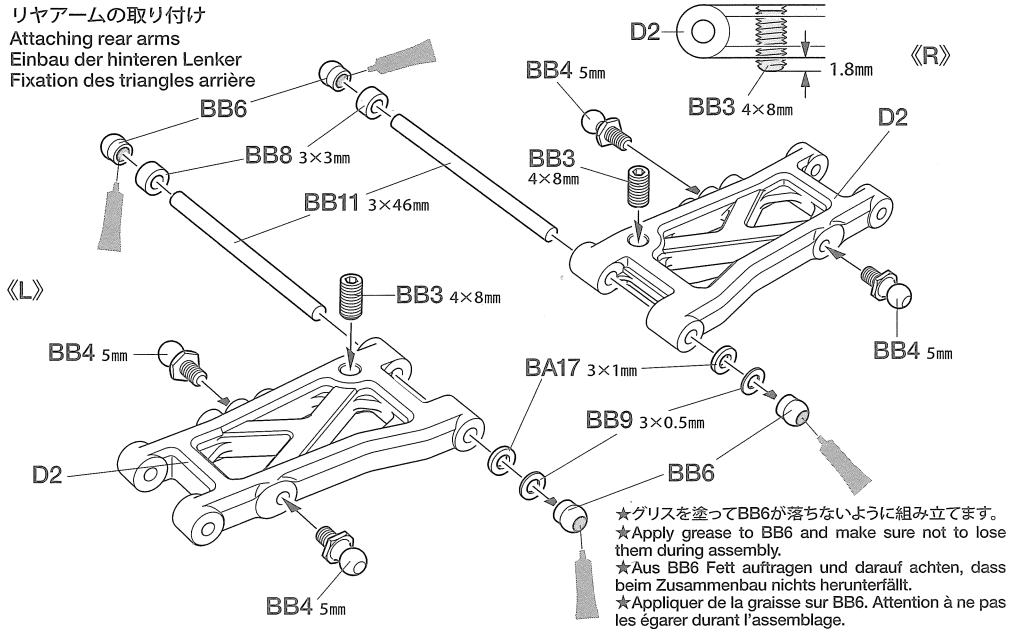





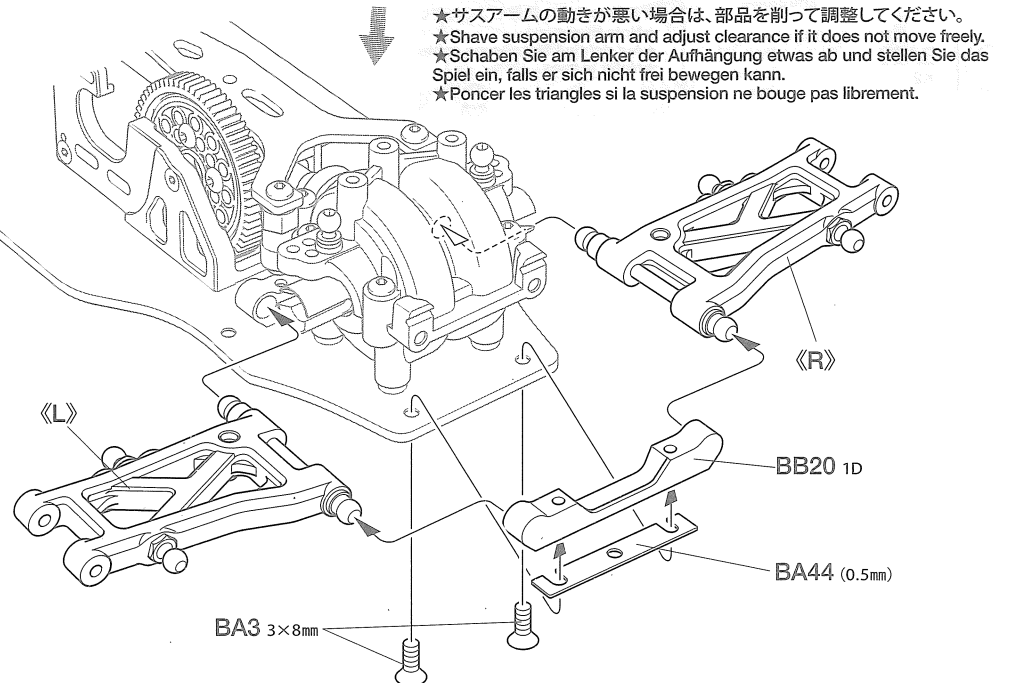

- BB11 ×2 3×46mmシャフト  
Shaft  
Achse  
Axe

- BB20 サスマウント 1D  
Suspension mount 1D  
Aufhängungs-Befestigung 1D  
Support de suspension 1D

- BA44 サスマウントスペーサー (0.5mm)  
Suspension mount spacer  
Aufhängungs-Distanzstück  
Entretoise de support de suspension





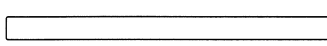









14

-  **BA3** ×2 3×8mm六角皿ビス  
Screw Schraube Vis
-  **BB3** ×2 4×8mmホロービス  
Screw Schraube Vis
-  **BB4** ×2 5mmビローボール  
Ball connector Kugelpopf Connecteur à rotule
-  **BB6** ×4 サスボール  
Suspension ball Aufhängungs-Kugel Rotule de suspension
-  **BA17** ×2 3×1mmスパーサー  
Spacer Distanzring Entretoise
-  **BB9** ×2 3×0.5mmスパーサー  
Spacer Distanzring Entretoise
-  **BB12** ×2 3×43mmシャフト  
Shaft Achse Axe

**C** **15~20**  
袋詰Cを使用します  
BAG C / BEUTEL C / SACHET C

15

-  **BC3** ×2 1.6×4mmキャップスクリュー  
Cap screw Zylinderkopfschraube Vis à tête cylindrique
-  **BC8** ×2 5×8mm六角ビローボール  
Ball connector Kugelpopf Connecteur à rotule
-  **BA12** ×4 1050ベアリング  
Ball bearing Kugellager Roulement à billes
-  **BA16** ×2 5×6.4×1.5mmスパーサー  
Spacer Distanzring Entretoise
-  **BB8** ×2 3×3mmスパーサー  
Spacer Distanzring Entretoise
-  **BA23** ×2 5×0.1mmシム  
Shim Scheibe Cale
-  **BC13** ×2 2×10mmシャフト  
Shaft Achse Axe
-  **BA25** ×2 2×9.8mmシャフト  
Shaft Achse Axe
-  **BC18** ×2 ホイールアクスル  
Wheel axle Rad-Achse Axe de roue
-  **BC20** ×2 アクスルリング  
Axle ring Achsring Moyeu
-  **BC21** ×2 クロスジョイント  
Cross joint Kreuzzapfen Joint croisé
-  **BC27** ×2 ホイールハブ  
Wheel hub Radnabe Moyeu de roue

14 フロントアームの組み立て  
Front arms  
Vordere Lenker  
Triangles avant

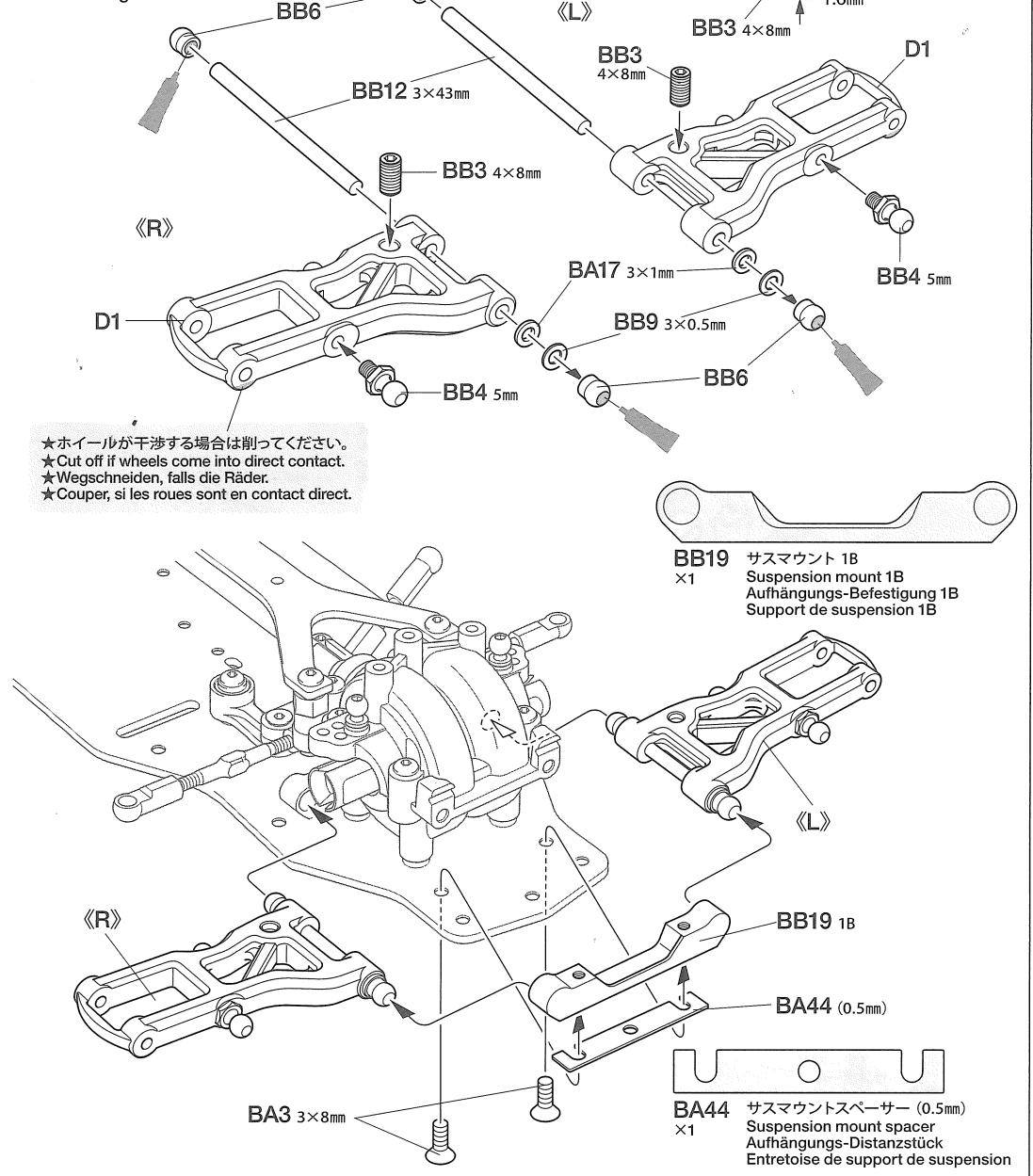

15 リヤアクスルの組み立て  
Rear axles  
Hinterachsen  
Essieux arrière

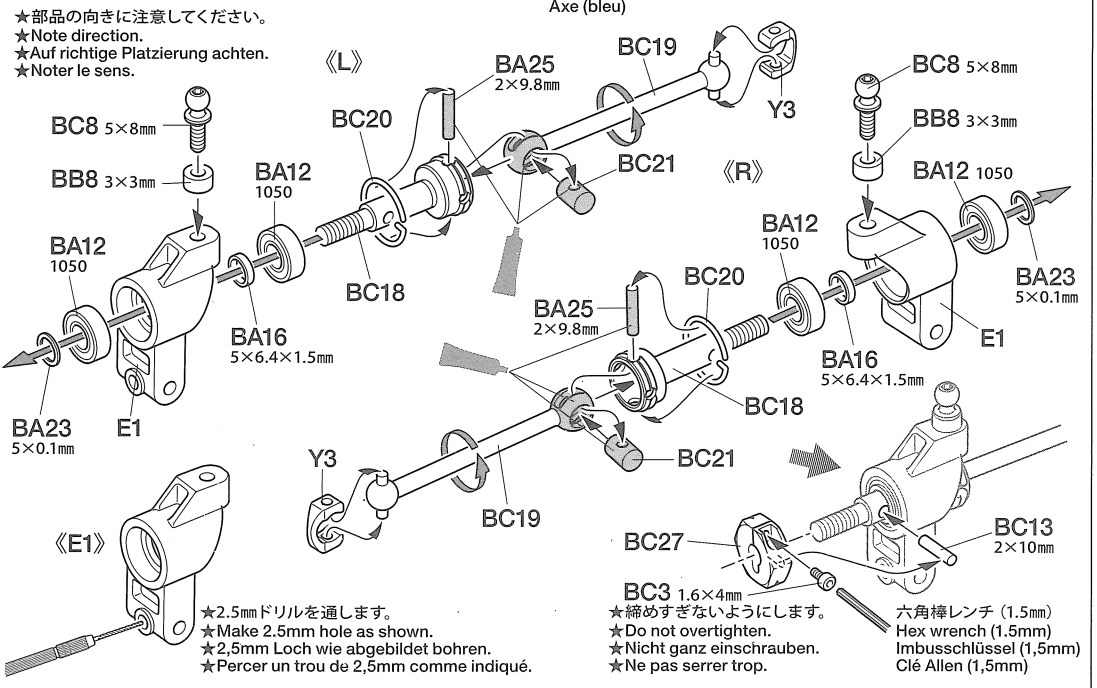

16

- BC4 ×2  
3×3mmイモネジ  
Grub screw  
Madenschraube  
Vis pointeau
- BB9 ×4  
3×0.5mmスペーサー  
Spacer  
Distanzring  
Entretoise
- BB15 ×4  
5mmアジャスター  
Adjuster  
Einstellstück  
Chape à rotule

17

- BC2 ×2  
3×10mm六角皿ビス  
Screw  
Schraube  
Vis
- BC3 ×2  
1.6×4mmキャップスクリュー  
Cap screw  
Zylinderkopfschraube  
Vis à tête cylindrique
- BC7 ×2  
5×9mm六角ピローボール(短)  
Ball connector (short)  
Kugelkopf (kurz)  
Connecteur à rotule (court)
- BC8 ×2  
5×8mm六角ピローボール  
Ball connector  
Kugelkopf  
Connecteur à rotule
- BA12 ×2  
1050ベアリング  
Ball bearing  
Kugellager  
Roulement à billes
- BA13 ×2  
1050ベアリング(3mm幅)  
Ball bearing (3mm)  
Kugellager (3mm)  
Roulement à billes (3mm)
- BA16 ×2  
5×6.4×1.5mmスペーサー  
Spacer  
Distanzring  
Entretoise
- BB8 ×2  
3×3mmスペーサー  
Spacer  
Distanzring  
Entretoise
- BA17 ×2  
3×1mmスペーサー  
Spacer  
Distanzring  
Entretoise
- BA23 ×2  
5×0.1mmシム  
Shim  
Scheibe  
Cale
- BC9 ×2  
4.6×4.7mmフランジパイプ  
Flanged tube  
Kragenrohr  
Tube à flasque
- BC10 ×2  
4.5×3.5mmフランジパイプ  
Flanged tube  
Kragenrohr  
Tube à flasque
- BC13 ×2  
2×10mmシャフト  
Shaft  
Achse  
Axe
- BC14 ×4  
1.6×9mmシャフト  
Shaft  
Achse  
Axe
- BC24 ×2  
Wカルダン  
ジョイントパイプ  
Joint pipe  
Verbindungsrohr  
Tubes de liaison
- BC25 ×4  
Wカルダン  
アクスルリング  
Axle ring  
Achsring  
Moyeu
- BC26 ×4  
Wカルダン  
クロススパイダー  
Cross joint  
Kreuzzapfen  
Joint croisé
- BC27 ×2  
ホイールハブ  
Wheel hub  
Radnabe  
Moyeu de roue

16

リヤアクスルの取り付け  
Attaching rear axles  
Hinterachsen-Einbau  
Fixation des essieux arrière

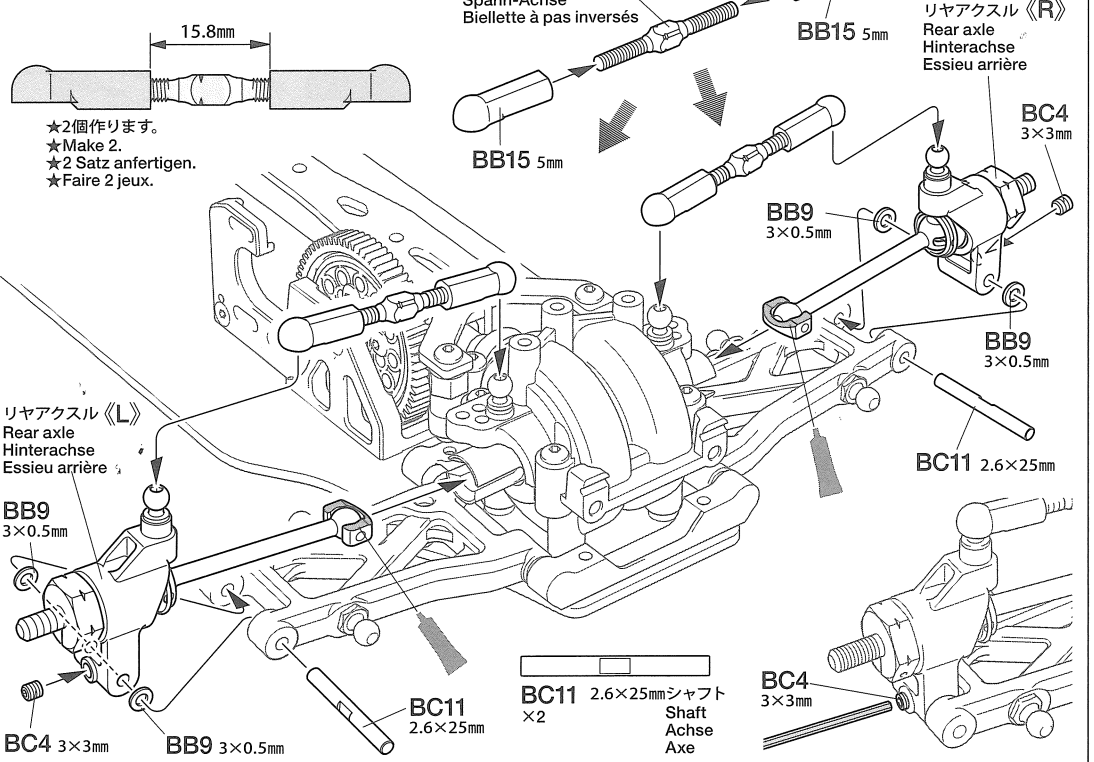

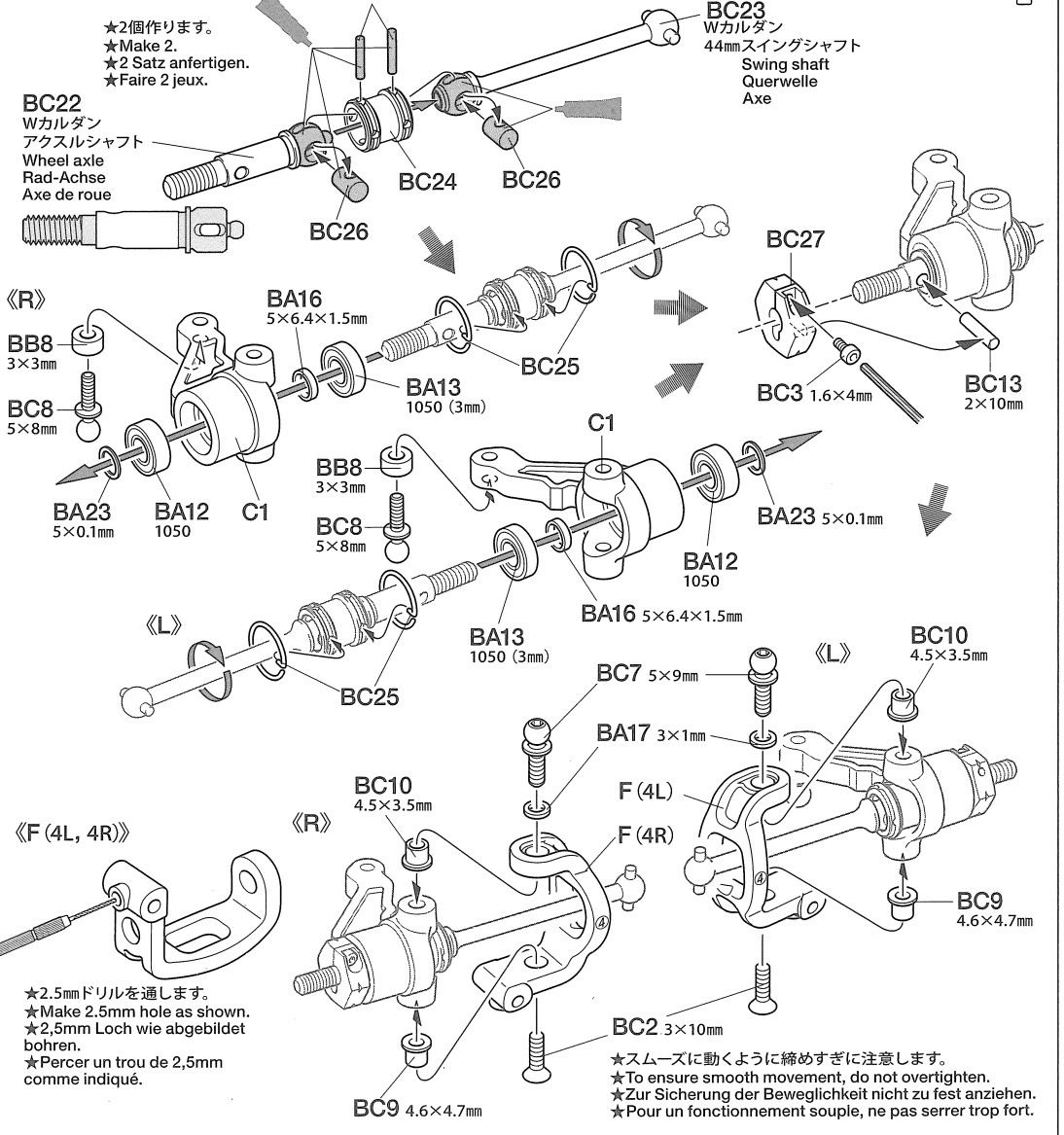

17

フロントアクスルの組み立て  
Front axles  
Vorderachsen  
Essieux avant



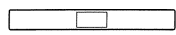





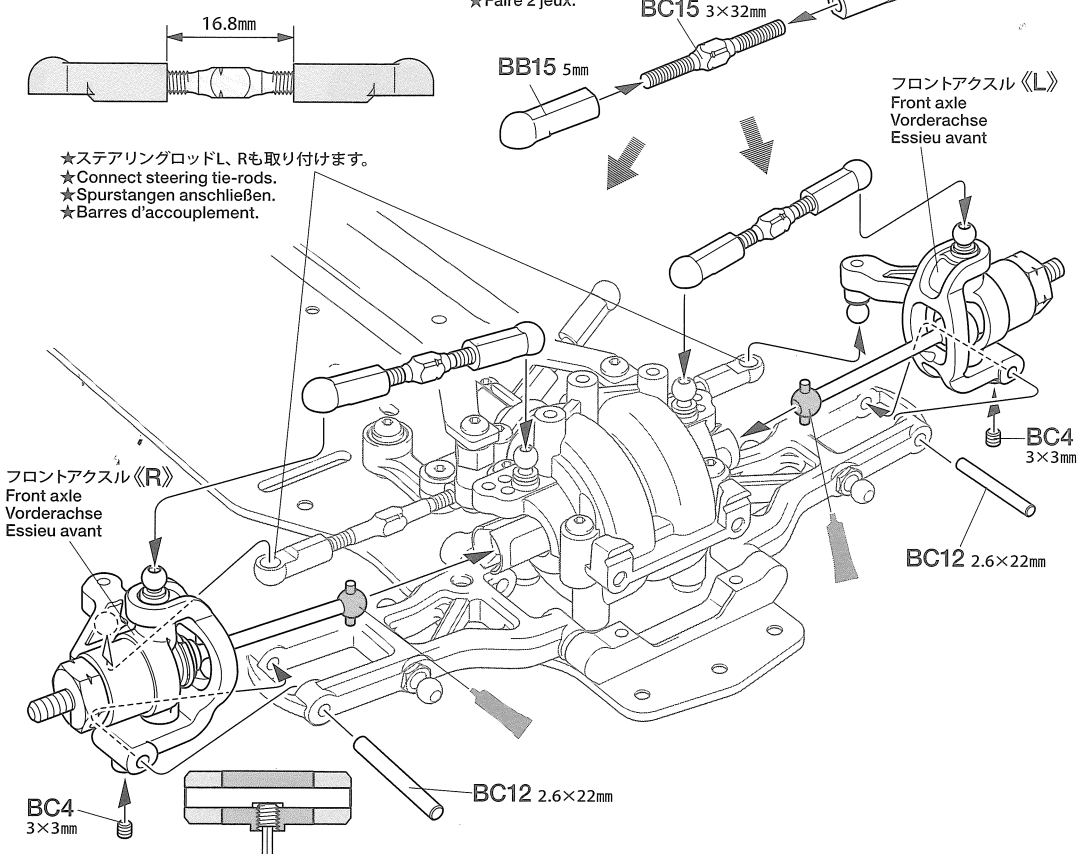

18

-  **BC4** ×2 3×3mmイモネジ  
Grub screw  
Madenschraube  
Vis pointeau
-  **BC12** ×2 2.6×22mmシャフト  
Shaft  
Achse  
Axe
-  **BC15** 3×32mmターンバックルシャフト  
Turnbuckle shaft  
Spann-Achse  
Biellette à pas inversés
-  **BB15** ×4 5mmアジャスター  
Adjuster  
Einstellstück  
Chape à rotule

18 フロントアクスルの取り付け  
Attaching front axles  
Vorderachsen-Einbau  
Fixation des essieux avant



19

-  **BC1** ×2 3×8mm六角丸ビス  
Screw  
Schraube  
Vis
-  **BC4** ×2 3×3mmイモネジ  
Grub screw  
Madenschraube  
Vis pointeau
-  **BC5** ×4 3×2.5mmイモネジ  
Grub screw  
Madenschraube  
Vis pointeau
-  **BC6** ×2 5×10mm六角ピロボール  
Ball connector  
Kugelkopf  
Connecteur à rotule
-  **BB15** ×2 5mmアジャスター  
Adjuster  
Einstellstück  
Chape à rotule
-  **BC16** ×2 5mmアジャスターS  
Adjuster  
Einstellstück  
Chape à rotule
-  **BC30** ×2 スタビエンド  
Stabilizer end  
Stabilisator-Endstück  
Extrémité de barre anti-roulis
-  **BC31** ×2 ロッドストッパー  
Rod stopper  
Gestänge-Stellring  
Bague de renvoi



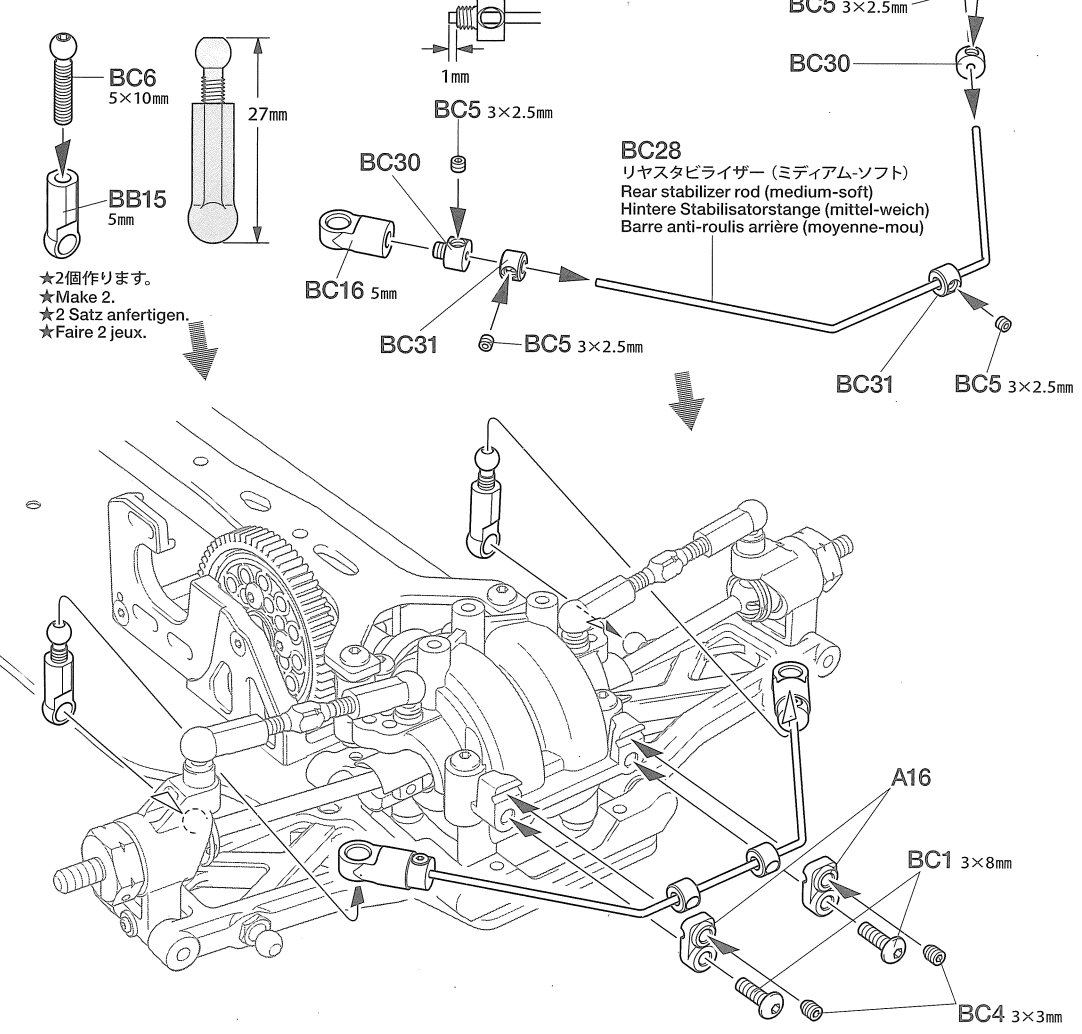





19 リヤスタビライザーの取り付け  
Attaching stabilizers  
Anbringen der Stabilisatoren  
Fixation des barres anti-roulis



《予備パーツ》  
Spare parts  
Ersatzteile  
Pièces détachées

★組み立てで余ったスペーサーやワッシャー等の部品は車高調整や部品のガタ取りなどのセッティングや予備パーツとしてご利用ください。  
★Use extra spacers and washers to adjust ground clearance and for maintenance or use as spare parts.  
★Die zusätzlichen Distanzstücke und Beilagscheiben zur Einstellung der Bodenfreiheit und zur Wartung oder als Ersatzteile verwenden.  
★Utiliser des entretoises et rondelles supplémentaires pour régler la garde au sol ou les conserver comme pièces détachées pour la maintenance.

20

-  **BC1** ×2 3×8mm六角丸ビス  
Screw  
Schraube  
Vis
-  **BC4** ×2 3×3mmイモネジ  
Grub screw  
Madenschraube  
Vis pointeau
-  **BC5** ×4 3×2.5mmイモネジ  
Grub screw  
Madenschraube  
Vis pointeau
-  **BC6** ×2 5×10mm六角ピローボール  
Ball connector  
Kugelkopf  
Connecteur à rotule
-  **BC16** ×2 5mmアジャスターS  
Adjuster  
Einstellstück  
Chape à rotule
-  **BC17** ×2 4mmアジャスター  
Adjuster  
Einstellstück  
Chape à rotule
-  **BC30** ×2 スタビエンド  
Stabilizer end  
Stabilisator-Endstück  
Extrémité de barre  
anti-roulis
-  **BC31** ×2 ロッドストッパー  
Rod stopper  
Gestänge-Stelling  
Bague de renvoi

20

フロントスタビライザーの取り付け  
Attaching stabilizers  
Anbringen der Stabilisatoren  
Fixation des barres anti-roulis

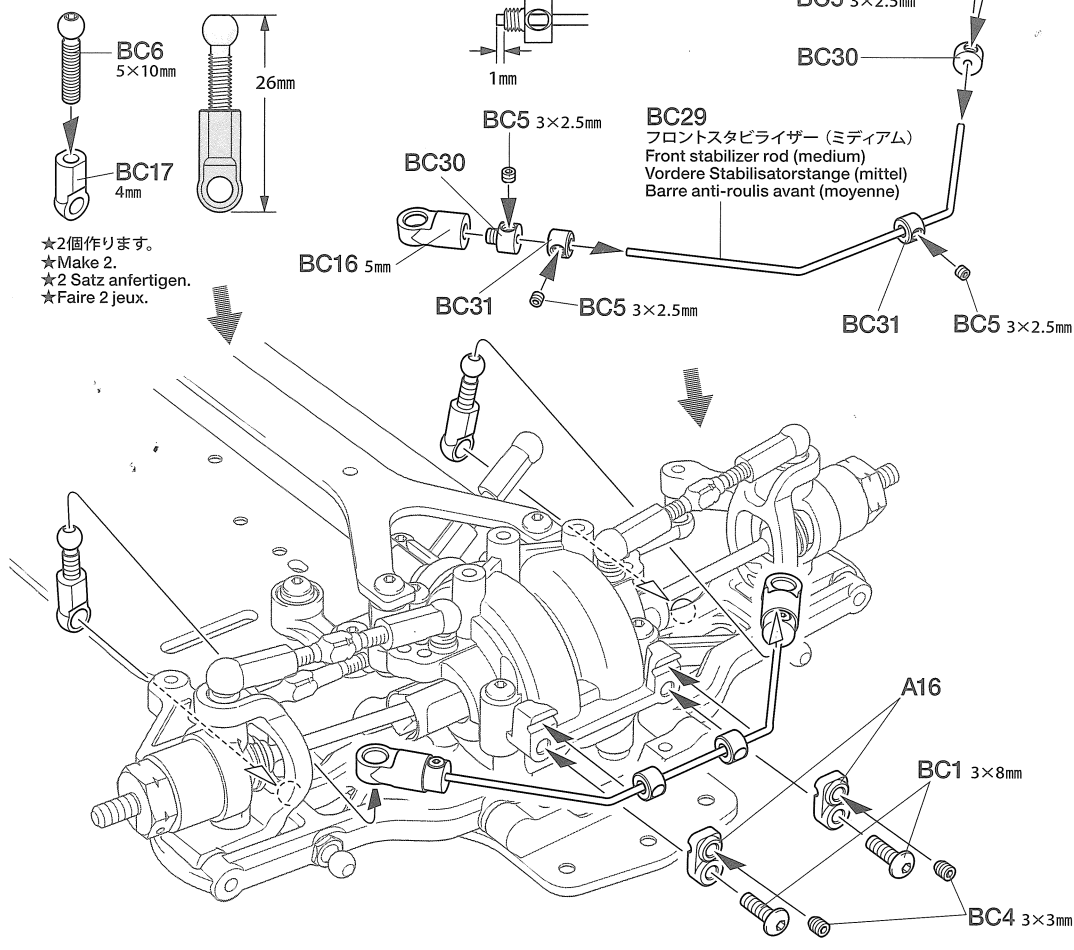









★2個作ります。  
★Make 2.  
★2 Satz anfertigen.  
★Faire 2 jeux.

D

21~26

袋詰Dを使用します  
BAG D / BEUTEL D / SACHET D

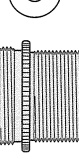
21

-  **BA9** ×8 2mmEリング  
E-Ring  
Circlip
-  **BD2** ×4 ピストン  
Piston  
Kolben
-  **BD3** ×4 ロッドガイド  
Rod guide  
Stangenführung  
Guide d'axe
-  **BD4** ×4 ピストンロッド  
Piston rod  
Kolbenstange  
Axe de piston
-  **BD5** ×4 12mmOリング  
O-ring  
O-Ring  
Joint silicone
-  **BD6** ×4 3mmOリング(シリコン)  
Silicone O-ring  
Silikon-O-Ring  
Joint silicone
-  **BD8** ×4 ダンパーシリンダー  
Damper cylinder  
Dämpfer-Zylinder  
Corps d'amortisseur
-  **BD10** ×4 ロッドガイドキャップ  
Rod guide cap  
Kappe an der Gestänge-  
führung  
Coupelle de guidage d'axe
-  **BD14** ×4 スプリングリテーナー  
Spring retainer  
Feder-Spanner  
Butée de ressort

21

ダンパーの組み立て 1  
Damper assembly 1  
Zusammenbau des Stoßdämpfers 1  
Assemblage des amortisseurs 1

★4個作ります。  
★Make 4.  
★4 Satz anfertigen.  
★Faire 4 jeux.

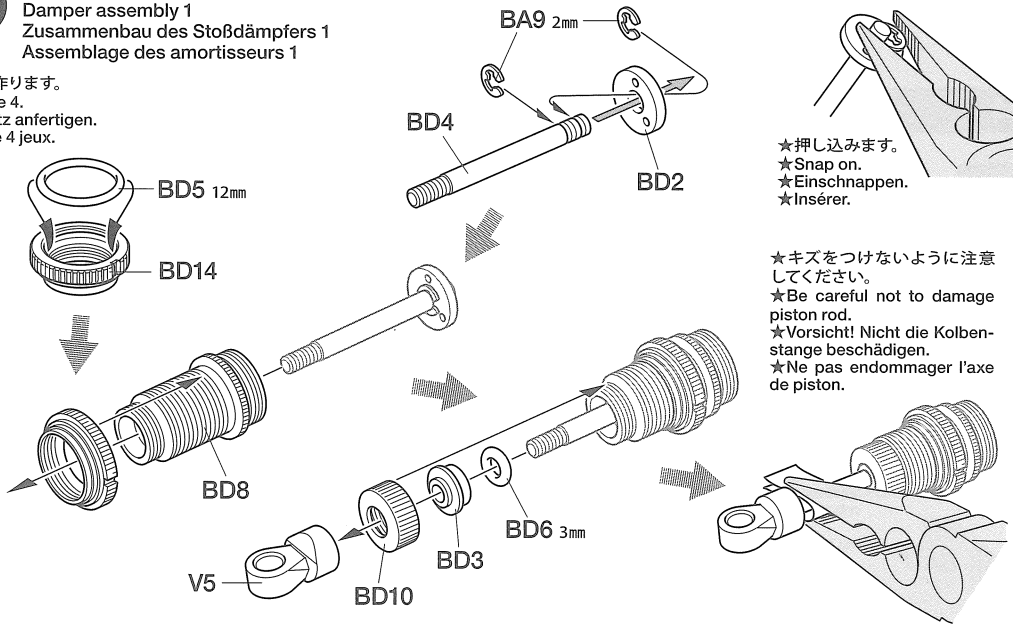

★押し込みます。  
★Snap on.  
★Einschnappen.  
★Insérer.

★キズをつけないように注意  
してください。  
★Be careful not to damage  
piston rod.  
★Vorsicht! Nicht die Kolben-  
stange beschädigen.  
★Ne pas endommager l'axe  
de piston.

22

ダンパーオイルの入れ方  
Damper oil  
Dämpfer-Öl  
Huile pour amortisseurs

1.ピストンを下にさげ、オイルを入れます。  
ピストンをゆっくり上下させてオイル中の  
気泡を抜きます。

1. Pull down piston and pour oil into cyl-  
inder. Remove air bubbles by slowly  
moving piston up and down.

1. Kolben nach unten ziehen und Öl ein-  
füllen. Luftblasen durch Auf- und Ab-  
bewegen des Kolbens herausdrücken.

1. Pousser le piston vers le bas et rem-  
plir le corps d'huile. Chasser les bulles  
d'air en déplaçant le piston de bas en  
haut.

2.ピストンをいっぱいにおろし、オイル  
シールをはめ込み、あふれたオイルを  
ティッシュペーパーで吸い取ります。

2. Pull down piston, attach oil seal and  
absorb oil overflow with tissue paper.

2. Kolben nach unten ziehen. Ölabdich-  
tung einstecken, überlaufendes Öl mit  
Papiertaschentuch abwischen.

2. Pousser le piston vers le bas, placer le  
joint d'étanchéité et essuyer l'excédent  
d'huile avec du papier essuie-tout.

3.シリンダーキャップをしめ込んで  
完了です。

3. Tighten cylinder cap.

3. Zylinder-Kappe aufschrauben.

3. Serrer le capuchon d'amortisseurs.

22

- BD7 ×4  
オイルシール  
Oil seal  
Ölabdichtung  
Joint d'étanchéité
- BD9 ×4  
シリンダーキャップ  
Cylinder cap  
Zylinder-Kappe  
Capuchon d'amortisseur

22 ダンパーオイルの入れ方  
Damper oil  
Dämpfer-Öl  
Huile pour amortisseurs

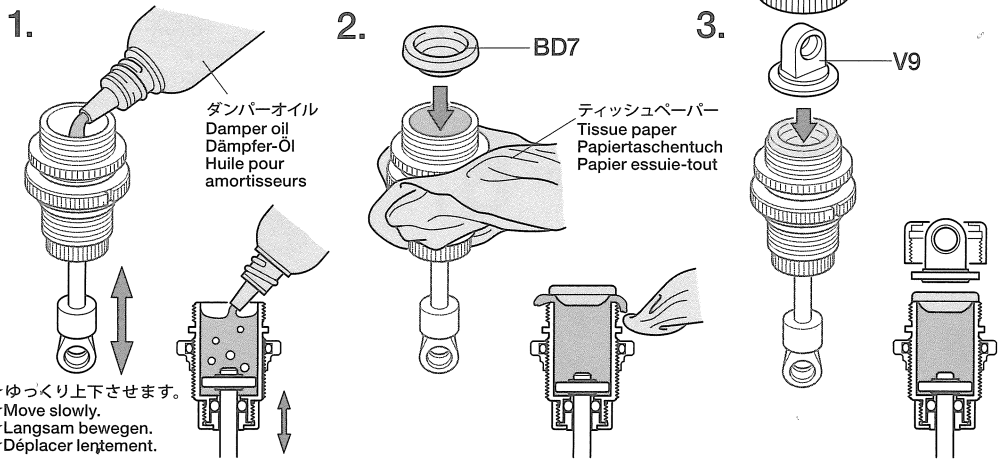

23

- BD15 ×4  
スプリングホルダー  
Spring holder  
Federhalter  
Embase de ressort

- BD16 ×2  
コイルスプリング (ミディアム 黒/黒)  
Coil spring (medium, black/black)  
Spiralfeder (mittel, schwarz/schwarz)  
Ressort hélicoïdal (moyenne, noir/noir)

- BD17 ×2  
コイルスプリング (ハード 黒/黄)  
Coil spring (hard, black/yellow)  
Spiralfeder (hart, schwarz/gelb)  
Ressort hélicoïdal (dur, noir/jaune)

23 ダンパーの組み立て 2  
Damper assembly 2  
Zusammenbau des Stoßdämpfers 2  
Assemblage des amortisseurs 2

《リヤ》 ★2個作ります。  
Rear ★Make 2.  
Hinten ★2 Satz anfertigen.  
Arrière ★Faire 2 jeux.

★コイルスプリングをちぢめて  
BD15を取り付けます。  
★Compress spring to attach  
BD15.  
★Feder zusammendrücken, um  
BD15 einzufügen.  
★Comprimer le ressort pour  
attacher BD15.

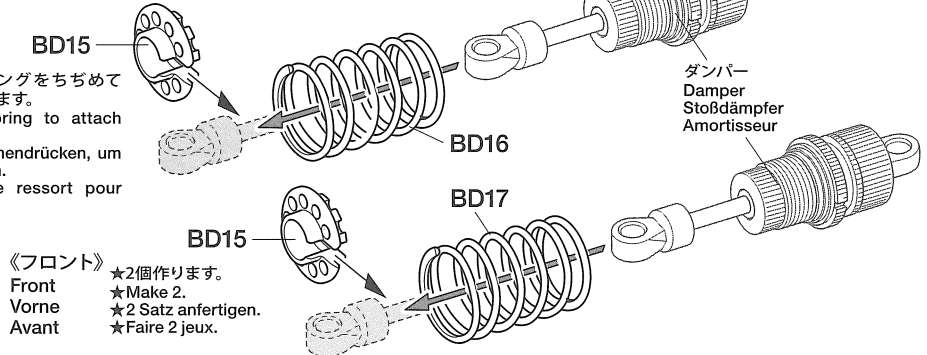

24

- BC1 ×3  
3×8mm六角丸ビス  
Screw  
Schraube  
Vis
- BC2 ×2  
3×10mm六角皿ビス  
Screw  
Schraube  
Vis
- BA4 ×3  
3×6mm六角皿ビス  
Screw  
Schraube  
Vis
- BD1 ×2  
5mmピローボールナット  
Ball connector nut  
Kugelkopf-Mutter  
Ecrou-connecteur à rotule
- BA17 ×2  
3×1mmスペーサー  
Spacer  
Distanzring  
Entretoise

24 リヤダンパーの取り付け  
Attaching rear dampers  
Einbau der hinteren Stoßdämpfer  
Fixation des amortisseurs arrière



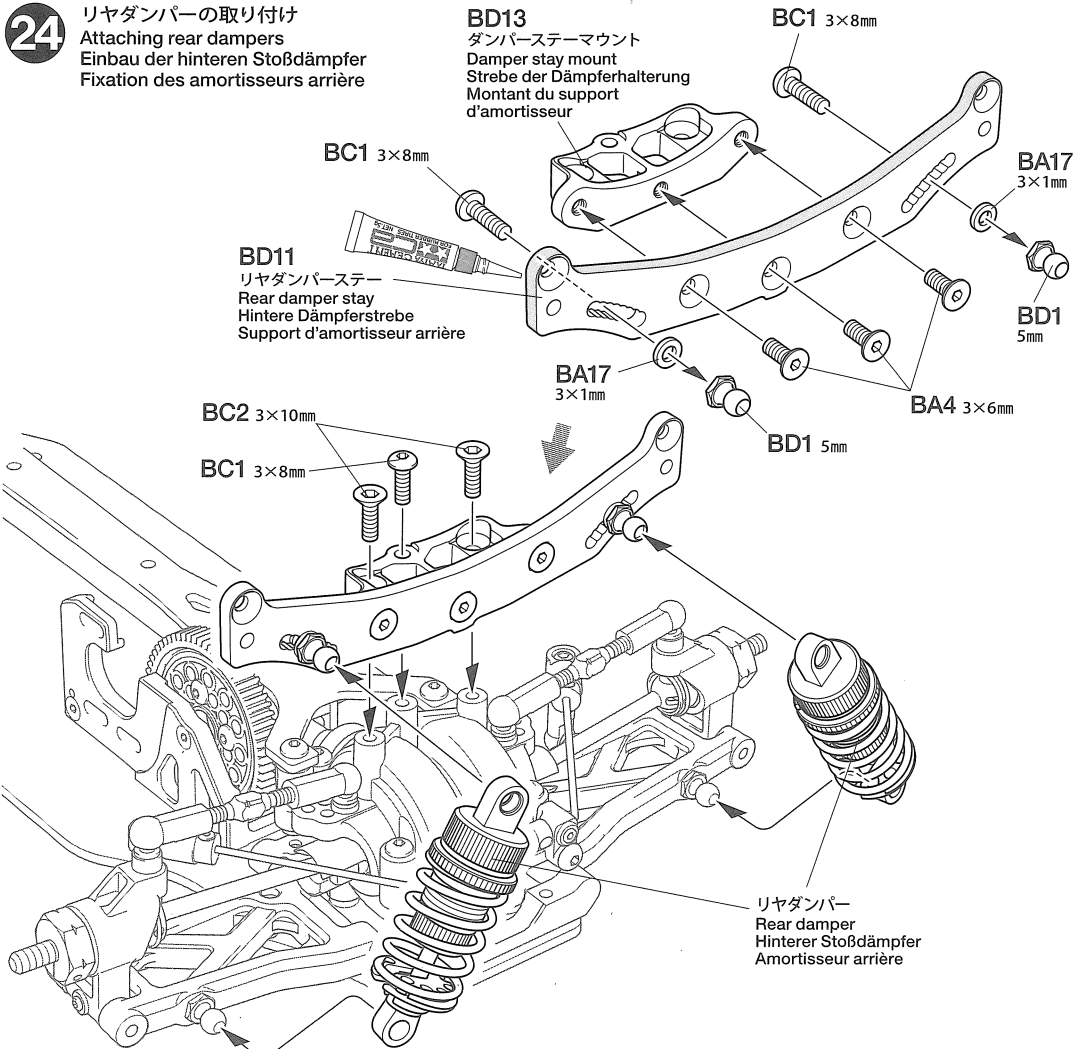

BD13  
ダンパースターマウント  
Damper stay mount  
Strebe der Dämpferhalterung  
Montant du support  
d'amortisseur

BD11  
リヤダンパースタ  
Rear damper stay  
Hintere Dämpferstrebe  
Support d'amortisseur  
arrière



★スプリングリテーナーを回してスプリングの硬さ、車高を調整します。  
★Rotate spring retainer to adjust tension and ground clearance.  
★Drehen Sie am Federauflager um Spannung und Bodenfreiheit einzustellen.  
★Faire tourner la cale de ressort pour régler la tension et la garde au sol.

25

-  3×8mm六角丸ビス  
Screw  
Schraube  
Vis
- BC1** ×3
-  3×10mm六角皿ビス  
Screw  
Schraube  
Vis
- BC2** ×2
-  3×6mm六角皿ビス  
Screw  
Schraube  
Vis
- BA4** ×3
-  5mmビローボールナット  
Ball connector nut  
Kugelpopf-Mutter  
Ecrou-connecteur à rotule
- BD1** ×2
-  3×1mmスペーサー  
Spacer  
Distanzring  
Entretoise
- BA17** ×2

26

-  3×6mm六角丸ビス  
Screw  
Schraube  
Vis
- BB1** ×2

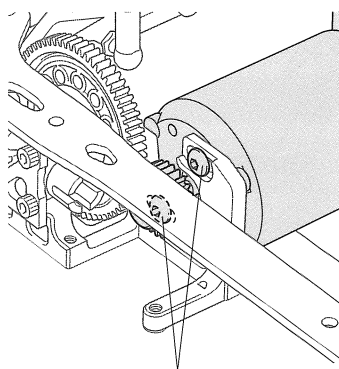

★ギヤが軽くなるようにすきまを調節してモーターを固定してください。  
★Allow clearance for gears to run smoothly.  
★Den Zahnradern genügend Spiel für zügigen Lauf geben.  
★Ajuster l'espace pour permettre la libre rotation des pignons.

OPTIONS

ソフトセット SOFT SET (53443)	赤 RED	# 200
	橙 ORANGE	# 300
	黄 YELLOW	# 400
ミディアムセット MEDIUM SET (53444)	緑 GREEN	# 500
	青 BLUE	# 600
	紫 PURPLE	# 700
ハードセット HARD SET (53445)	ピンク PINK	# 800
	クリア CLEAR	# 900
	ライトブルー LIGHT BLUE	# 1000

★キット付属のダンパーオイルは#400です。  
★Kit-standard damper oil (#400).  
★Bausatz-Standard Dämpferöl (#400).  
★Huile d'amortisseurs standard (#400) du kit.

25

フロントダンパーの取り付け  
Einbau der vorderen Stoßdämpfer  
Fixation des amortisseurs avant

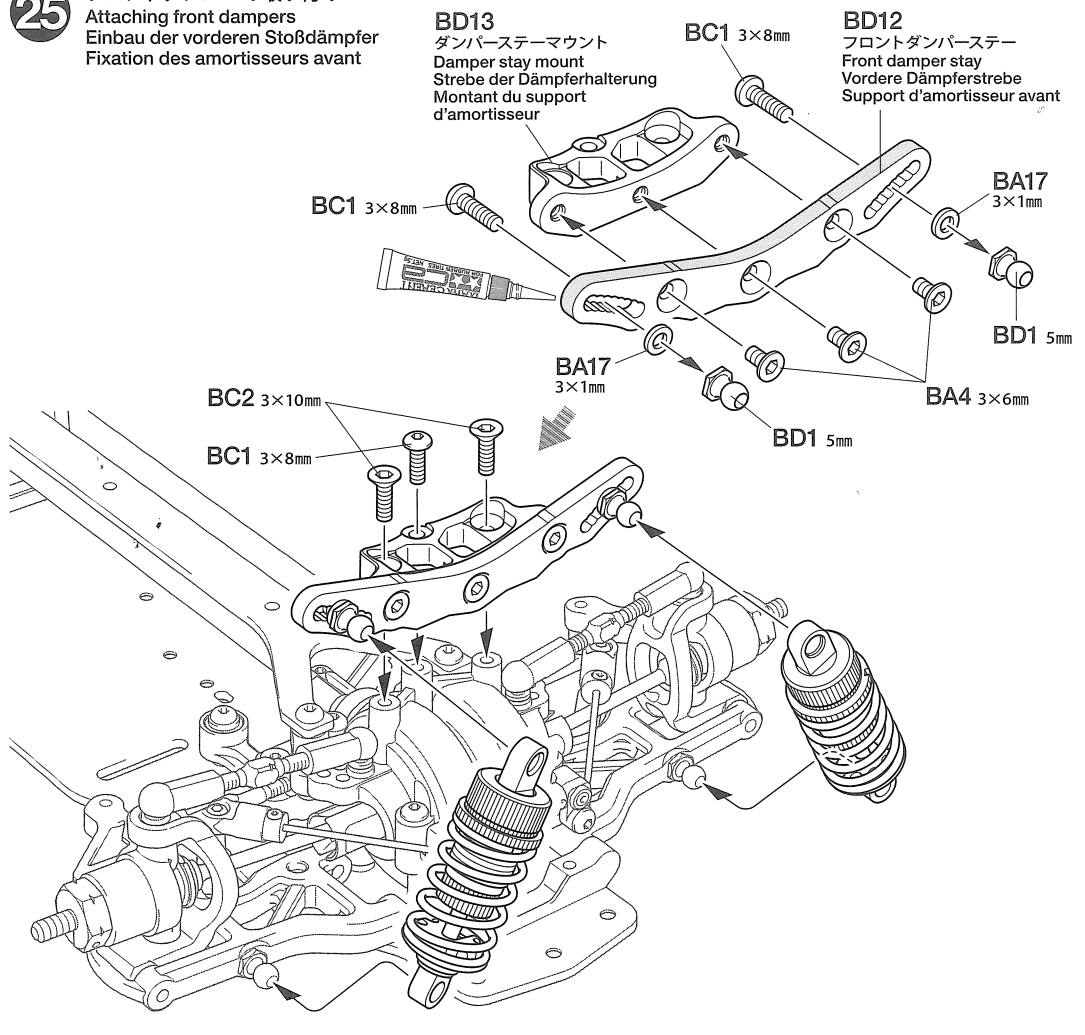

26

モーターの取り付け  
Attaching motor  
Motor-Einbau  
Fixation du moteur

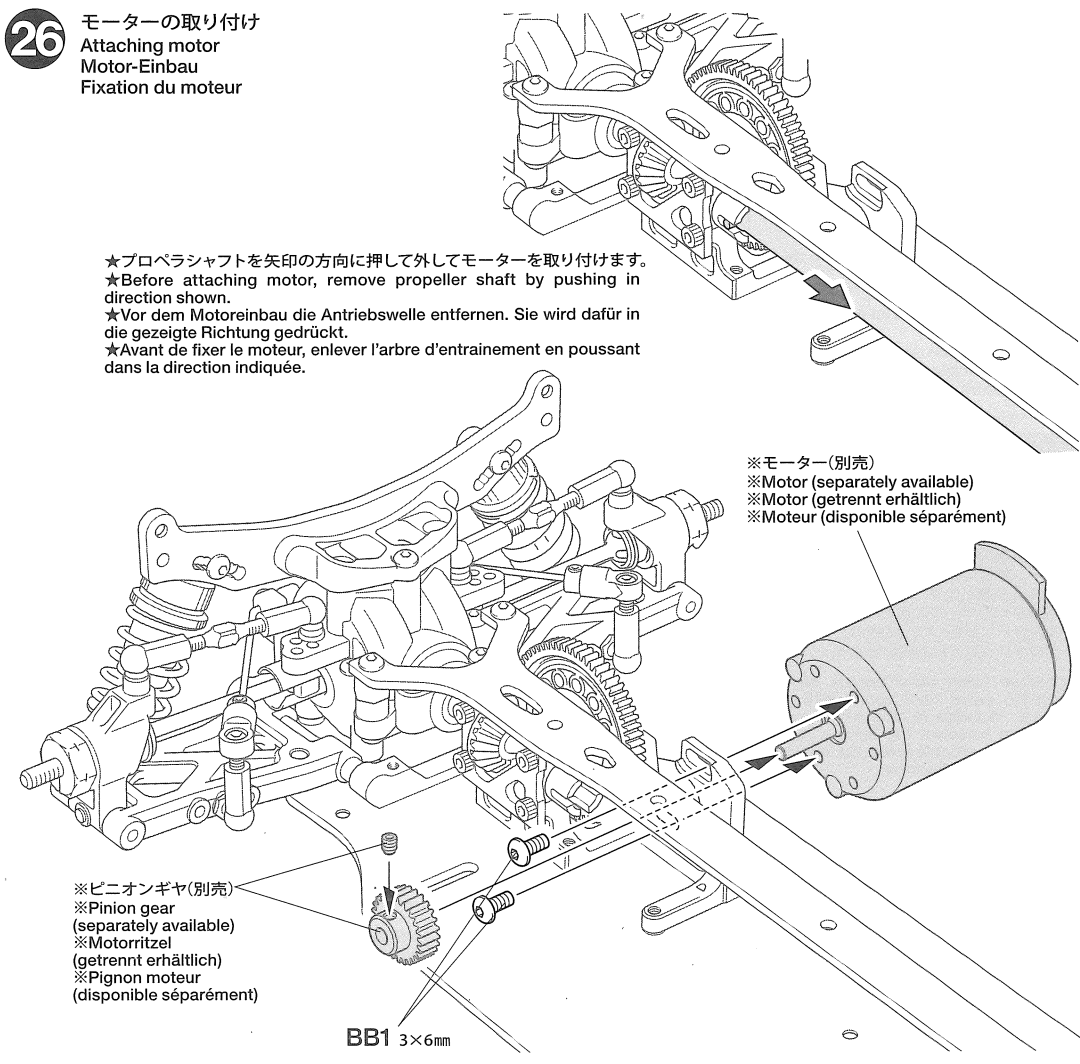

★プロペラシャフトを矢印の方向に押し外してモーターを取り付けます。  
★Before attaching motor, remove propeller shaft by pushing in direction shown.  
★Vor dem Motoreinbau die Antriebswelle entfernen. Sie wird dafür in die gezeigte Richtung gedrückt.  
★Avant de fixer le moteur, enlever l'arbre d'entraînement en poussant dans la direction indiquée.

※モーター(別売)  
※Motor (separately available)  
※Motor (getrennt erhältlich)  
※Moteur (disponible séparément)

※ピニオンギヤ(別売)  
※Pinion gear  
(separately available)  
※Motorritzel  
(getrennt erhältlich)  
※Pignon moteur  
(disponible séparément)

27



3×8mm六角丸ビス  
Screw  
Schraube  
Vis



5mmピローボールナット  
Ball connector nut  
Kugelhkopf-Mutter  
Ecrou-connecteur à rotule

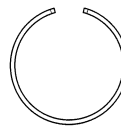

BE9 ×2  
サーボセイバースプリング(小)  
Servo saver spring (small)  
Servo-Saver-Feder (klein)  
Ressort de sauve-servo (petit)



BE10 ×1  
サーボセイバースプリング(大)  
Servo saver spring (large)  
Servo-Saver-Feder (groß)  
Ressort de sauve-servo (grand)

Checking R/C equipment

- 1 Install batteries.
- 2 Extend receiver antenna.
- 3 Connect charged battery.
- 4 Switch on transmitter.
- 5 Switch on receiver.
- 6 Switch transmitter to reverse for steering servo.
- 7 Trims in neutral.
- 8 Steering wheel in neutral.
- 9 Servo in neutral position.
- 10 After attaching servo saver, switch off R/C units and disconnect connectors.

Überprüfen der RC-Anlage

- (Siehe Bild rechts.)
- 1 Batterien einlegen.
  - 2 Empfängerantenne ausrollen.
  - 3 Voll aufgeladenen Akku verbinden.
  - 4 Sender einschalten.
  - 5 Empfänger einschalten.
  - 6 Schalter für Lenkservo (Servo-Reverse).
  - 7 Trimmhebel neutral stellen.
  - 8 Lenkrad neutral stellen.
  - 9 Servo in Neutralstellung.
  - 10 Nachdem der Servo-Saver angebracht ist, die RC-Einheit ausschalten und die Stecker abziehen.

Vérification de l'équipement R/C

- 1 Mettre en place les piles.
- 2 Déployer l'antenne du récepteur.
- 3 Charger complètement la batterie.
- 4 Allumer l'émetteur.
- 5 Allumer le récepteur.
- 6 Position "Reverse" pour le servo de direction.
- 7 Placer les trims au neutre.
- 8 Le volant de direction au neutre.
- 9 Servo au neutre.
- 10 Après installation du sauve-servo, éteindre l'ensemble R/C et débrancher les connecteurs.

27

ラジオコントロールメカのチェック  
Checking R/C equipment  
Überprüfen der RC-Anlage  
Vérification de l'équipement R/C



★ご使用のプロセッサ付属の取扱説明書をよく読んでからお使いください。  
★Refer to the manual included with R/C unit.  
★Die bei der RC-Anlage enthaltene Anleitung beachten.  
★Se référer au manuel inclus avec l'équipement R/C.

★番号の順にチェックし、必ずサーボのニュートラルを確認して組み立ててください。  
★Make sure the servo is in neutral prior to assembly.  
★Servo vor dem Einbau in neutrale Stellung bringen.  
★S'assurer que le servo est au neutre avant assemblage.



⑥ ステアリングリバーススイッチをリバース (R側) にします。

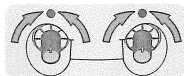

⑦ トリムを中心位置にします。

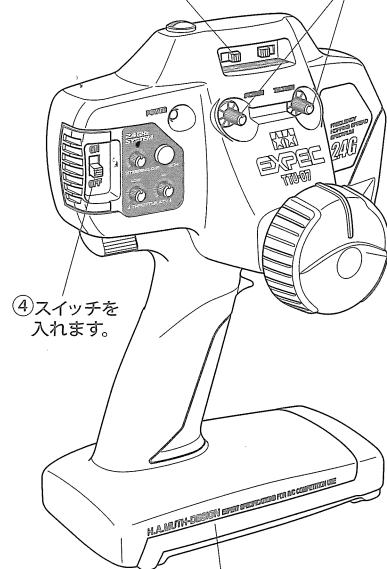

④ スイッチを入れます。

① 電池をセットします。

② アンテナをのばします。  
※アンテナのない受信機もあります。

⑧ ステアリングホイールを動かし、サーボの動きを確認してください。

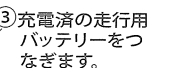

③ 充電済の走行用バッテリーをつなぎます。

⑤ スイッチを入れます。

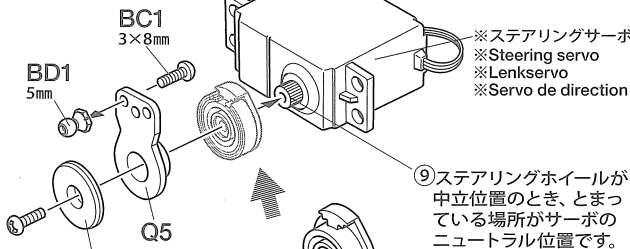

※ステアリングサーボ  
※Steering servo  
※Lenkservo  
※Servo de direction

⑨ ステアリングホイールが中立位置のとき、とまっている場所がサーボのニュートラル位置です。

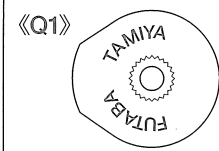

《Q1》

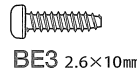

BE3 2.6×10mm

★タミヤ製サーボの場合はQ1とBE3を使用します。  
他社製サーボを使用する場合は下の表をご覧ください。  
★Use Q1 and BE3 when using Tamiya servos. See diagram below when using other brands of servo.  
★Q1 and BE3 benutzen bei Tamiya Servos. Bei der Verwendung anderer Servos unten stehendes Diagramm beachten.  
★Utiliser Q1 et BE3 avec des servos Tamiya. Se reporter au tableau ci-dessous pour d'autres marques de servos.

★サーボがニュートラルの状態で見ると図のように取り付けます。  
★Attach as shown with servo in neutral.  
★Wie angegeben Servo in Neutralstellung bringen.  
★Monter comme indiqué avec le servo au neutre.

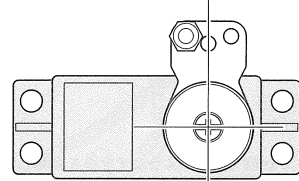

⑩ 取り付け後、送受信機のスイッチを切り、走行用バッテリーもはずしておきます。

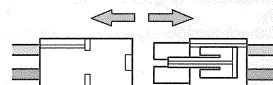

《サーボホーン用ビスの選び方》 / Selecting Servo Horn Screw  
Schraube des Servohorns / Choix du palonnier de servo

★他社製サーボを搭載する場合は、サーボホーン用ビスをキット付属の10mmサイズビスに交換します。この表をよく見て、4種類の中からサーボに合わせたビスを選んでください。また、これ以外のビスの場合はプロメーカーにお問い合わせください。

★When using other brands of servo, replace servo horn screw with 10mm screw included in this kit, using this diagram to select the correct screw. If there is no suitable screw, please contact the servo manufacturer.

★Bei der Verwendung anderer Servos sollte die Schraube am Servohorn durch die beiliegende 10mm Schraube ersetzt werden. Beachten Sie das Diagramm für die Auswahl der richtigen Schraube. Ist dort keine geeignete Schraube aufgeführt, fragen Sie den Servohersteller.

★Pour d'autres marques de servos, remplacer la vis de palonnier par la vis 10mm incluse dans ce kit, en utilisant ce tableau pour choisir la vis correcte. S'il n'y a pas de vis compatible, contacter le fabricant du servo.

★サーボからビスを外します。  
★Remove original servo horn screw.  
★Originalschraube des Servohorns entfernen.  
★Enlever la vis originale du palonnier.

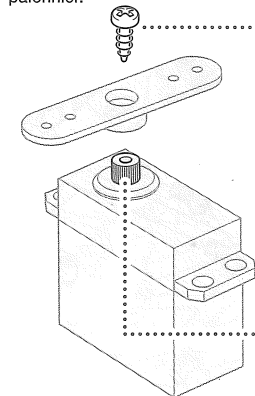

① ★ビスのネジ部をよく見て、ビスの種類を確認します。  
★Examine screw and determine type.  
★Schraube überprüfen und die Richtige auswählen.  
★Examiner la vis et déterminer le type.

② ★下の原寸図でビスの太さを確認し、選択したビスを使います。  
★Check screw thickness with diagram below. Use selected screw.  
★Dicke der Schraube mit dem unten stehenden Diagramm vergleichen. Die ausgewählte Schraube nutzen.  
★Vérifier l'épaisseur de la vis sur le tableau ci-dessous. Utiliser la vis choisie.

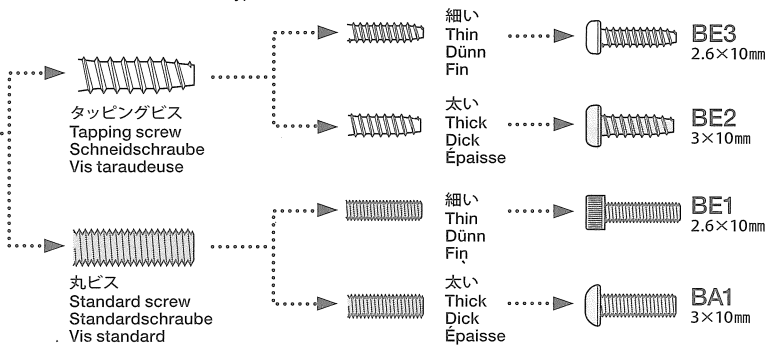

★使用するサーボの取り付け部に合わせて選びます。  
★Match part with servo.  
★Den zum Servo passenden Sockel aussuchen.  
★Utiliser une pièce adaptée au servo.

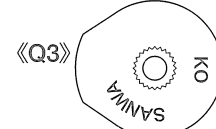
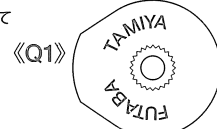



28

- BC1 x3 3×8mm六角丸ビス  
Screw  
Schraube  
Vis
- BA2 x3 3×5mm六角丸ビス  
Screw  
Schraube  
Vis
- BA3 x2 3×8mm六角皿ビス  
Screw  
Schraube  
Vis
- BA4 x1 3×6mm六角皿ビス  
Screw  
Schraube  
Vis

- BE5 x3 3mmワッシャー  
Washer  
Beilagscheibe  
Rondelle

- BE7 x1 サーボステー  
Servo stay  
Servohalterung  
Support de servo

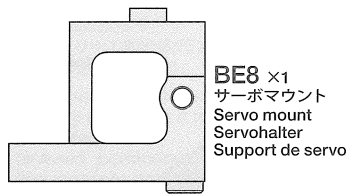

- BE13 x1 アンテナポスト  
Antenna post  
Antennenstange  
Pied d'antenne

28

ステアリングサーボの取り付け  
Attaching steering servo  
Lenkservo-Einbau  
Fixation du servo de direction

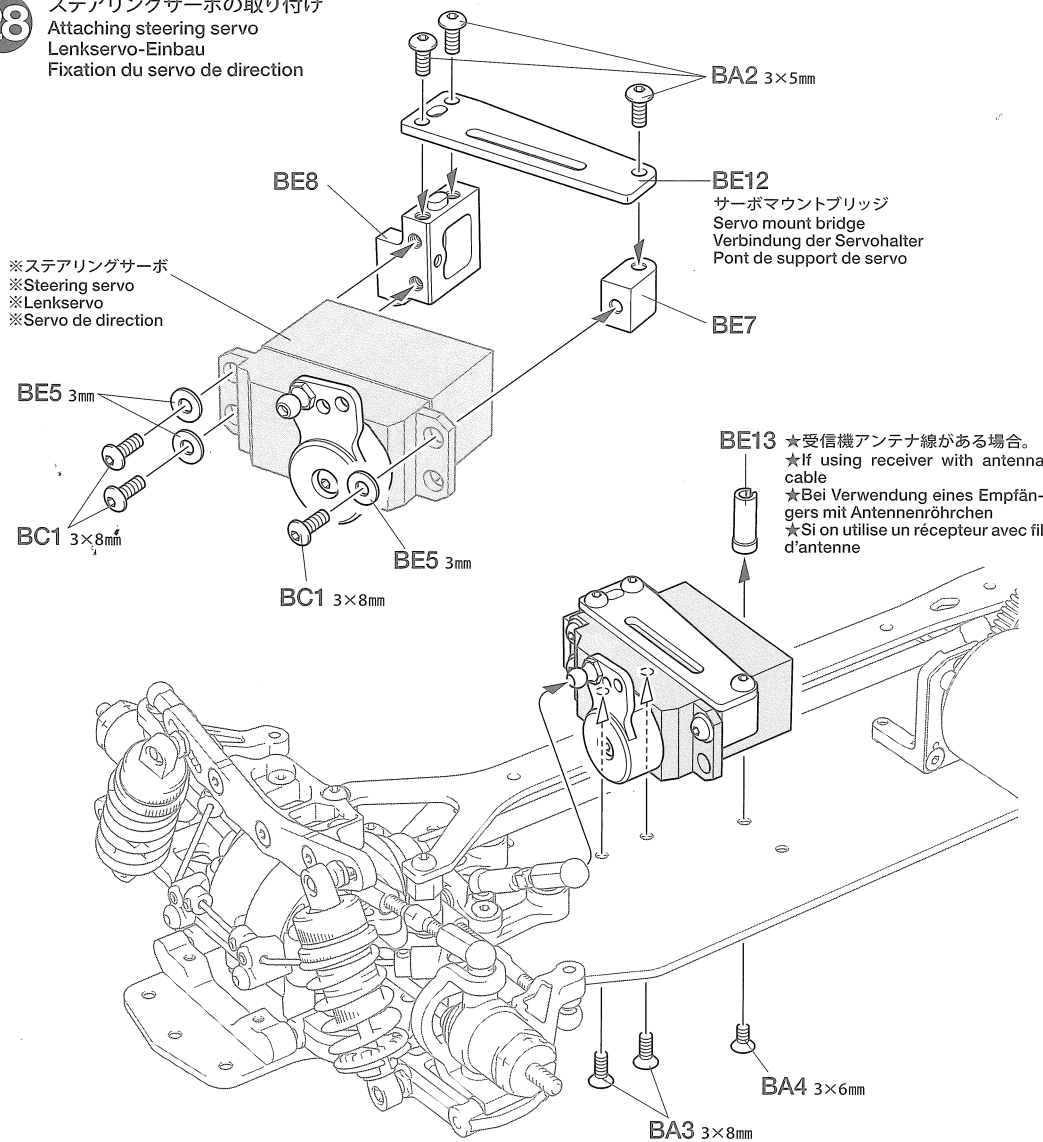

29

★メカの各コネクターの接続はメカに付属の説明書を良くお読みください。

★For connecting R/C units, refer also to the instructions supplied with units.

★Zum Anschließen der RC-Einheiten auch die den Einheiten beiliegenden Anleitungen beachten.

★Pour installer l'ensemble RC, consulter également ses instructions spécifiques.

- BE15 x1 アンテナキャップ  
Antenna cap  
Antennenkappe  
Capuchon d'antenne

- BE15  
アンテナキャップ  
Antenna cap  
Antennenkappe  
Capuchon d'antenne

- アンテナパイプ  
Antenna pipe  
Antennenrohr  
Gaine d'antenne

- アンテナ線  
Antenna cable  
Antennekabel  
Fil d'antenne

★配線コードはジャマにならないようにナイロンバンドでたばねておきます。

★Secure cables using nylon band.

★Kabel mit Nylonband zusammenbinden.

★Maintenir les câbles en place avec un collier en nylon.

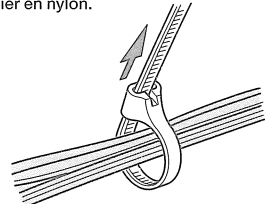

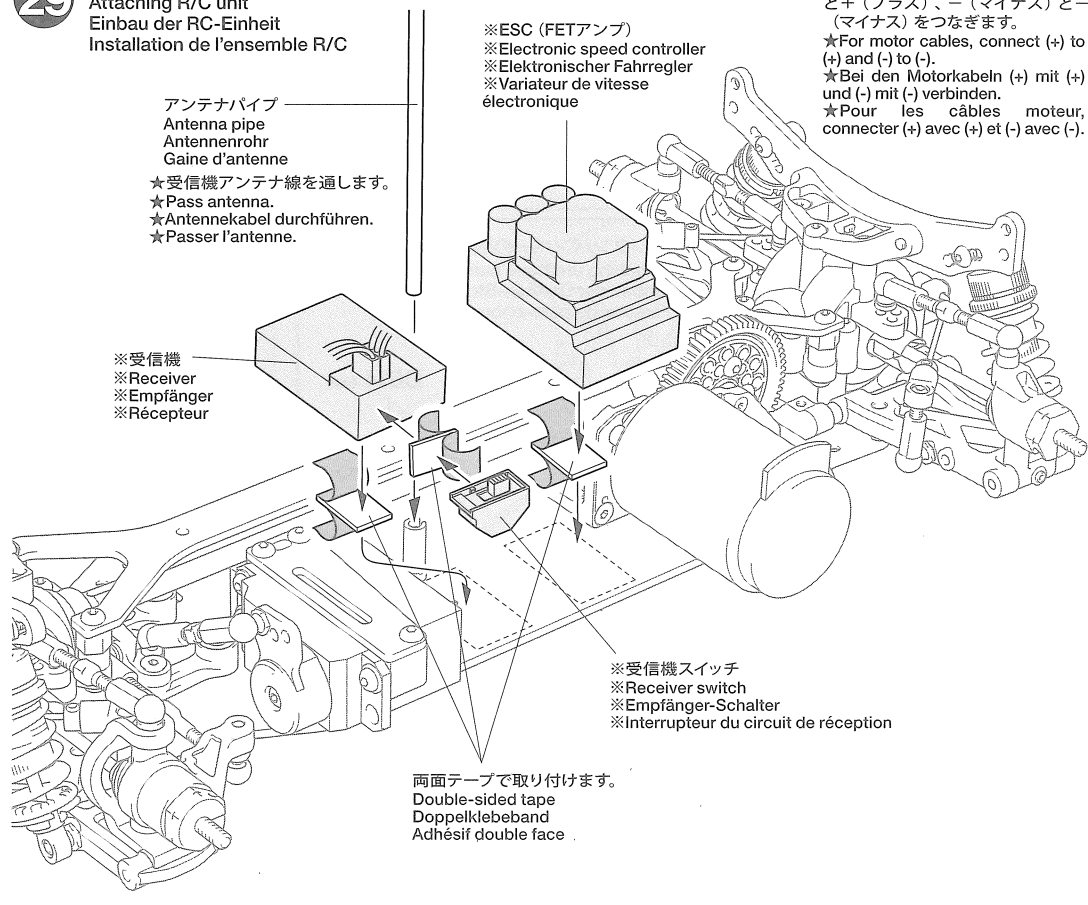

29

RCメカの搭載例  
Attaching R/C unit  
Einbau der RC-Einheit  
Installation de l'ensemble R/C



30

 3×10mm六角皿ビス  
Screw  
Schraube  
Vis  
BC2 ×4

 3×8mm六角皿ビス  
Screw  
Schraube  
Vis  
BA3 ×3

 4mmフランジナット  
Flange nut  
Kragenmutter  
Ecrou à flasque  
BE4 ×4

 11.5×0.5mmスペーサー  
Spacer  
Distanzring  
Entretoise  
BE6 ×2

30

ホイールの取り付け  
Attaching wheels  
Einbau der Räder  
Fixation des roues

★タイヤ、ホイールはキットには含まれません。  
走行場所に合わせてご注意ください。  
★This kit does not include tires, or wheels.  
★In diesem Bausatz sind nicht enthalten : Reifen und Räder.  
★Ce kit n'inclut pas de pneus et de jantes.

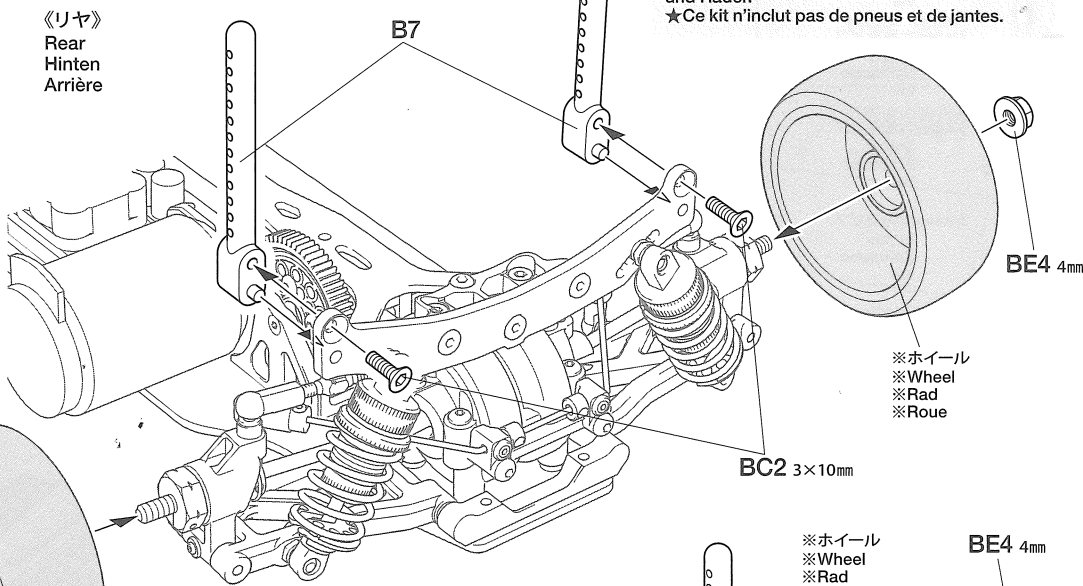

※ホイール  
※Wheel  
※Rad  
※Roue

BE4 4mm

《フロント》  
Front  
Vorne  
Avant

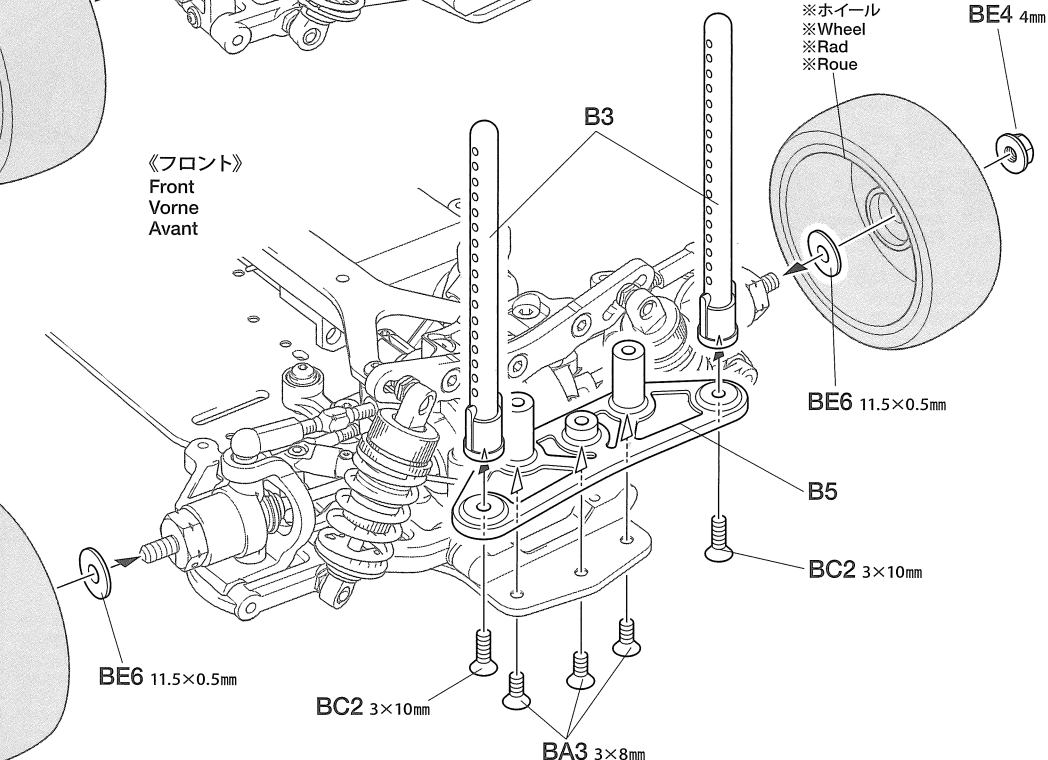

★BE6 (0.5mmスペーサー) は車幅調整に利用してください。

★Use BE6 (0.5mm spacer) for tread adjustment.

★BE6 (0.5mm Distanzstücke) zum Spureinstellen verwenden.

★Utiliser BE6 (entretoises 0,5mm) pour le réglage de la voie.

※ホイール  
※Wheel  
※Rad  
※Roue

BE4 4mm

31

 3×8mm六角皿ビス  
Screw  
Schraube  
Vis  
BA3 ×2

 6mmスナップピン  
Snap pin  
Federstift  
Epingle métallique  
BE14 ×2

31

ウレタンバンパーの取り付け  
Attaching urethane bumper  
Einbau der Urethan-Stoßfängers  
Fixation du pare-chocs en mousse

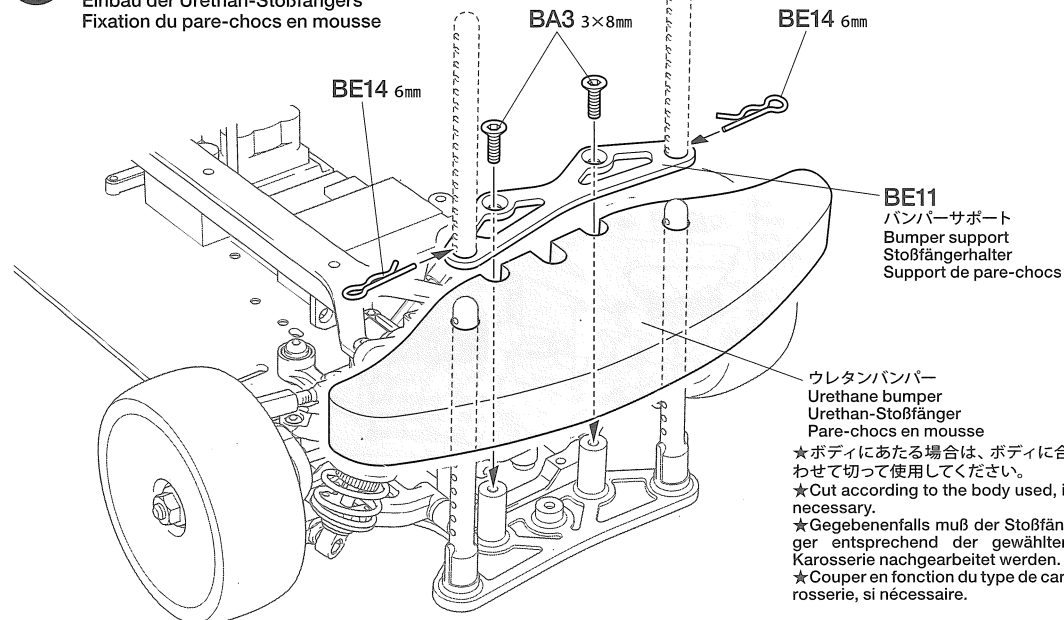

●タミヤのホームページには豊富な情報が満載です。ぜひご覧ください。  
タミヤインターネット  
ホームページアドレス

www.tamiya.com

32



3×8mm六角皿ビス  
Screw  
Schraube  
Vis



3×3mmスペーサー  
Spacer  
Distanzring  
Entretoise

注意してください。  
CAUTION  
VORSICHT  
PRECAUTIONS

★被覆の破れたバッテリーは使用しないでください。ショートの危険があります。

★連続走行はモーターを傷めます。バッテリー1本分走行させたら、モーターを休ませましょう。

★Do not use batteries with damaged battery cell cover. It may cause short circuiting.

★Avoid continuous running. Allow the motor to cool after each battery run.

★Keinen Akku verwenden, dessen Hülle beschädigt ist. Es könnte Kurzschluss entstehen.

★Permanentes Motoreinsatz vermeiden. Den Motor möglichst nach jedem Fahrbetrieb abkühlen lassen.

★Ne pas utiliser le pack avec un couvercle endommagé. Il y a un risque de court-circuit.

★Eviter de rouler continuellement. Laisser le moteur refroidir après chaque accu.

32

走行用バッテリーの搭載  
Installing battery pack  
Einlegen des Akkupacks  
Installation du pack d'accus

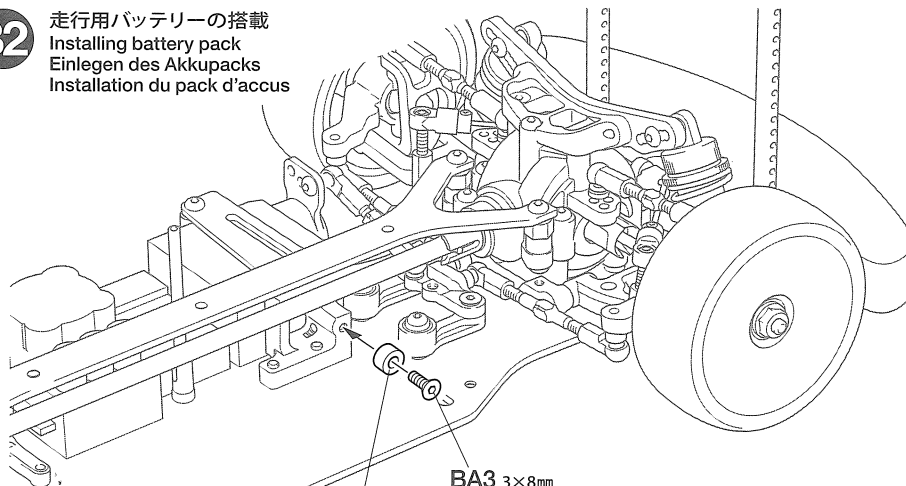

BA3 3×8mm

BB8 3×3mm

★走行用バッテリーサイズに合わせて取り付けてください。

★Adjust according to the battery size.

★Entsprechend der Akkugröße einstellen.

★Ajuster en fonction de la taille de la batterie.

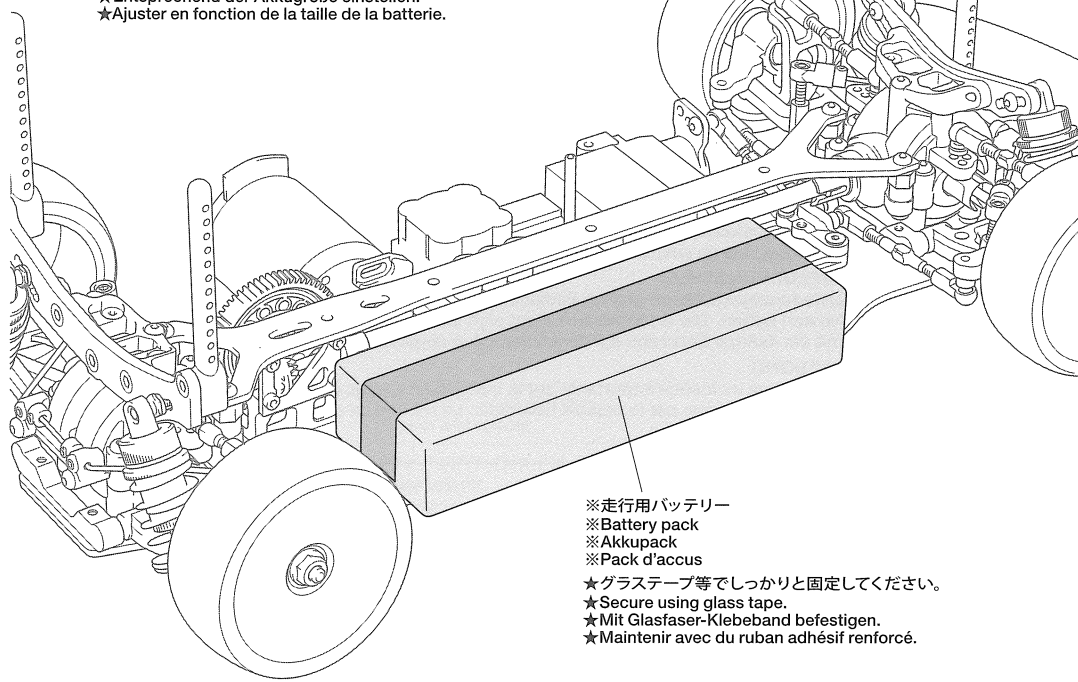

※走行用バッテリー  
※Battery pack  
※Akkupack  
※Pack d'accus

★グラステープ等でしっかりと固定してください。  
★Secure using glass tape.  
★Mit Glasfaser-Kleband befestigen.  
★Maintenir avec du ruban adhésif renforcé.

33



6mmスナップピン  
Snap pin  
Federstift  
Épingle métallique

33

ボディの取り付け  
Attaching body  
Aufsetzen der Karosserie  
Fixation de la carrosserie

★取り付けるボディに合わせて6mmスナップピンの位置を決めてください。

★Determine the position of snap pins according to body.

★Die Position der Federstifte entsprechend der Karosserie festlegen.

★Déterminer l'emplacement des épingles en fonction du type de carrosserie.

《リヤ》  
Rear  
Hinten  
Arrière

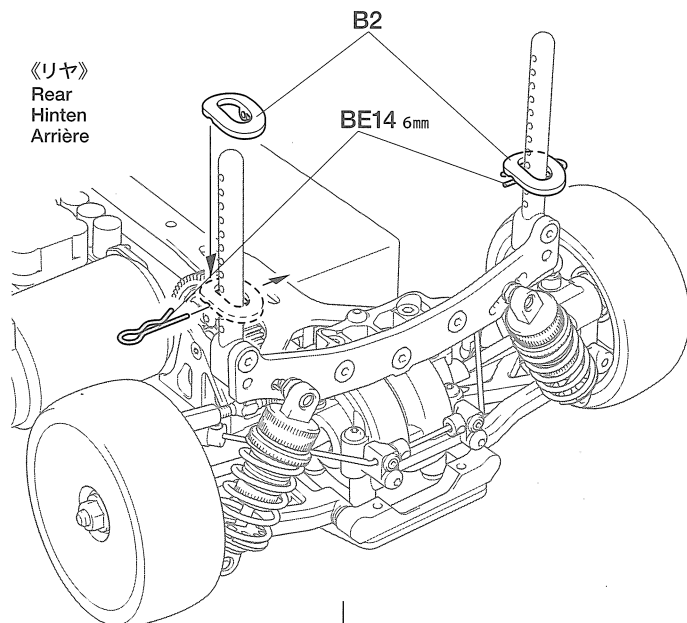

B2

BE14 6mm

《フロント》  
Front  
Vorne  
Avant

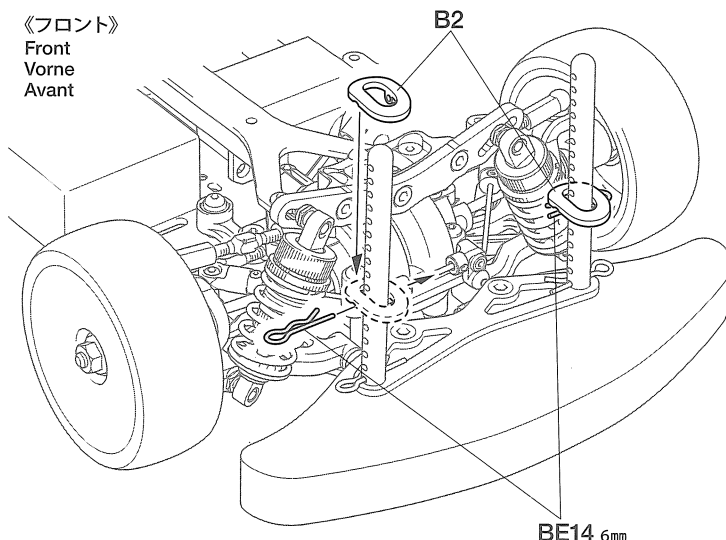

B2

BE14 6mm

- ボディの切り取り、穴あけはシャーシに合わせて行ってください。
- Trim and make holes on the body while adjusting with chassis.
- Zuschneiden und in Abstimmung mit dem Chassis Löcher bohren.
- Découper et percer des trous dans la carrosserie en l'ajustant sur le chassis.

# SETTING UP

## ●タイヤを選ぶ

セッティングの第一段階は路面にあったタイヤを選ぶことです。路面温度によってファイバーモールドタイヤ・タイプA(冬用)とタイプB(夏用)を使い分けてください。モールドインナーの硬さ(ソフト、ミディアム、ハード)を変えることによってセッティングの幅が広がります。

## ●TIRES

Tires have a great influence on the performance of the car, and are normally the first components tuned. Select the right tires for the track you are racing on. Settings can be made by choosing different tire insert (soft, medium and hard).

## ●REIFEN

Die Reifen haben einen großen Einfluss auf die Leistung des Wagens und werden meist als erstes "getunt". Wählen Sie die richtigen Reifen für den Untergrund, auf dem Sie fahren wollen. Einstellungen können auch durch Wahl unterschiedlicher Schaumgummi-Reifeneinlagen (weich, mittel und hart) vorgenommen werden.

## ●PNEUS

Ils influent considérablement sur le comportement de la voiture. Ce sont les premiers éléments à considérer. Sélectionner des pneus adaptés à la piste d'évolution. Des ajustages sont possibles avec différents types de garnitures inserts (souples, medium et durs).

## ●ギヤ比

搭載するモーター、コースレイアウト等に合わせて、ピニオンギヤの歯数(ギヤ比)をセッティングしてください。

## ●GEAR RATIO

Choose gear ratio according to the motor used or running surface condition.

## ●GETRIEBEÜBERSETZUNG

Wählen Sie die Getriebeübersetzung entsprechend dem eingesetzten Motor und dem Fahrbahnbelag.

## ●RAPPORT DE PIGNONNERIE

Choisir le rapport de pignonnerie en fonction du moteur ou du type de piste.

計算式  
Formula

$$\left( \frac{\text{スパーギヤ歯数 (66T)}}{\text{ピニオンギヤ歯数}} \times 2.5 \right) : 1 \quad (\text{キット標準}) \quad 66\text{Tスパーギヤ} / \text{Spur gear}$$

★ピニオンギヤは市販の06モジュールギヤを使用してください。  
★Use 06 module pinion gear.

ピニオン Pinion gear	ギヤ比 Gear ratio	23T	7.17 : 1	27T	6.11 : 1
20T	8.25 : 1	24T	6.88 : 1	28T	5.89 : 1
21T	7.86 : 1	25T	6.60 : 1	29T	5.69 : 1
22T	7.50 : 1	26T	6.35 : 1	30T	5.50 : 1

## ●車高・リバウンドストローク

車高・リバウンドストロークはコーナリングや加速、ブレーキングの車の姿勢変化に影響します。車高はダンパースプリングの硬さ、張りで調整し、リバウンドストロークはアームのBB3(4×8mmホロービス)で調整します。

## ●GROUND CLEARANCE AND REBOUND STROKE

Ground clearance and/or rebound stroke has a great effect on stability during cornering, acceleration, and braking. Ground clearance can be adjusted by altering damper spring tension and stiffness. Rebound stroke can be adjusted by rotating 4x8mm screw on suspension arms.

## ●BODENFREIHEIT UND AUSFEDERUNGSHUB

Die Bodenfreiheit und der Ausfederungshub kann großen Einfluss auf die Fahrsicherheit in Kurven, sowie beim Beschleunigen und Bremsen haben. Die Bodenfreiheit lässt sich an der Schraubenfeder einstellen. Der Ausfederungshub kann mit der 4x8mm Schraube auf dem Querlenker eingestellt werden.

## ●LA GARDE AU SOL ET LE REBOND

La garde au sol et/ou le rebond ont une incidence importante sur la stabilité en virage, accélération et freinage. L'ajustement de la garde au sol s'effectue par le ressort hélicoïdal. Le rebond se règle au moyen de la vis 4x8mm sur le bras de suspension.

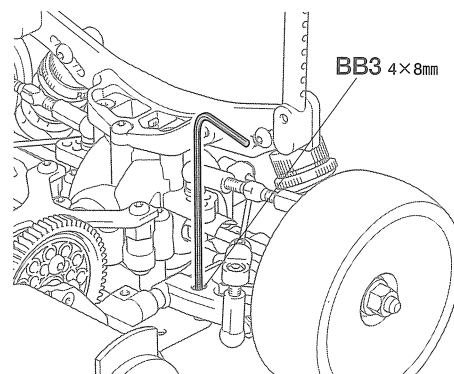

## ●トー角(トーイン・トーアウト)

トーインをつけた場合、直進性が良くなり、ステアリングの切り始めの反応がおだやかになります。トーアウトにした場合は、逆にステアリングの反応がシャープになります。ただし、どちらもつけすぎると抵抗になってスピードを低下させたり、アンダーステアやオーバーステアが強くなって操縦しにくいステアリング特性になってしまいます。このシャーシでは、ほんのわずかなトーアウトをつけておくのが良いでしょう。

## ●TOE-IN AND TOE-OUT

Adjusting the car to toe-in a little, by pointing the wheels inwards, provides the car with good straight running and moderate steering. Toe-out, which points the wheels outwards, gives sharp steering response. Begin with a little toe-out and work from there.

## ●VORSPUR UND NACHSPUR

Geringfügige Einstellung der Räder nach innen sorgt für guten Geradeauslauf und gemäßigte Lenkeigenschaften. Bei der Nachspur (Räder zeigen leicht nach außen) zeigt sich eine scharfe und harte Lenkung. Seien Sie vorsichtig, nicht zu übertreiben, fangen Sie mit leichter Nachspur an, und orientieren Sie sich vor dort aus.

## ●PINCEMENT ET OUVERTURE

On optera pour un léger pincement (orientation des roues vers l'intérieur) qui assure un meilleur comportement en ligne droite sans trop altérer celui en virage ou une ouverture (orientation des roues vers l'extérieur) qui génère une réponse rapide et précise en courbe. Dans l'une ou l'autre des alternatives, ne pas atteindre des angles trop importants. Commencer le réglage par un léger ouverture et corriger par étapes.

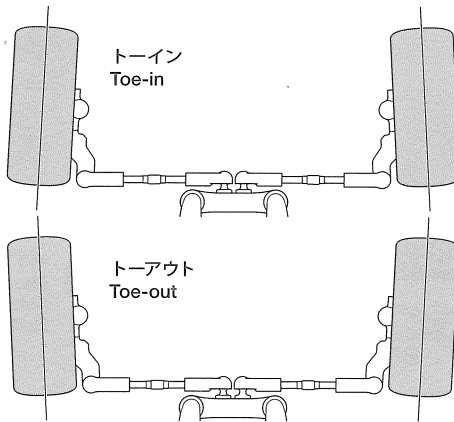

## ●キャンバー角

コーナリング中のマシンには遠心力が働くため、車体がコーナーの外側に傾きます。このとき、タイヤにキャンバー角をつけることで接地面積を変え、タイヤのグリップ力を増やしたり減らしたりする事ができます。コーナリング中のグリップを増やすにはネガティブキャンバーに、減らすにはポジティブキャンバーにセッティングします。

## ●CAMBER ANGLE

While taking the corners, the car is forced to go outwards, causing instability. The area of contact on each tire is determined by the camber angle, and therefore the traction of the tires can be made greater or lesser by adjustment of camber angle. To increase traction during cornering, adjust camber angle to negative, and to reduce traction, adjust to positive camber.

★アッパーアームの長さを変えることで調整します。  
★Adjust arm length by rotating shaft.

ネガティブキャンバー  
Negative camber

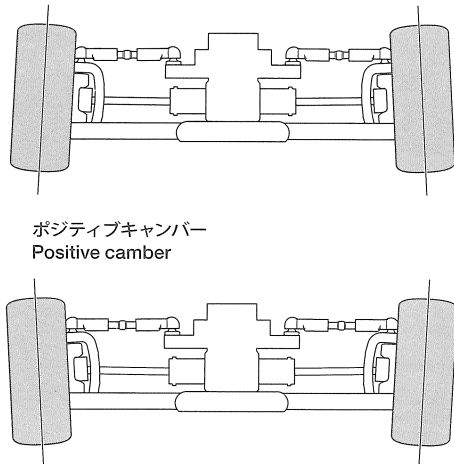
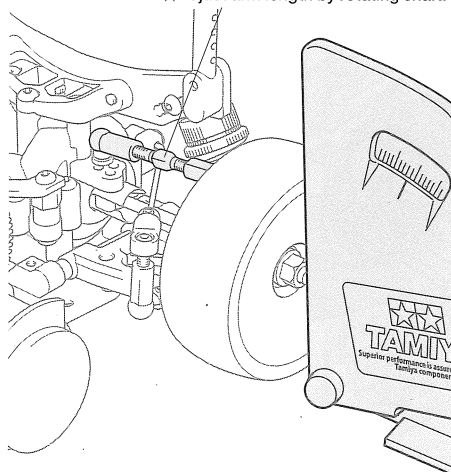

ポジティブキャンバー  
Positive camber

## ●KRÜMMUNGSWINKEL

Bei Durchfahren von Kurven wird das Fahrzeug nach Außen gezwungen, was Instabilität verursacht. Die Kontaktfläche jeden Reifens wird vom Krümmungswinkel bestimmt, und so kann die Bodenhaftung der Reifen durch die Veränderung des Krümmungswinkels erhöht oder verringert werden. Um die Bodenhaftung in Kurven zu erhöhen, verringern Sie den Krümmungswinkel, und vergrößern Sie den Winkel für weniger Haftung.

## ●ANGLE DE CARROSSAGE

En virage, la voiture a tendance à s'échapper vers l'extérieur causant une instabilité. La surface de contact de chaque pneu est déterminée par l'angle de carrossage. En conséquence, la traction des pneus peut être augmentée ou diminuée en faisant varier l'angle de carrossage. Pour accroître la traction en virage, opter pour une valeur négative et vice versa.

# TB EVO.6 CHASSIS

Ver 1.00  
SETTING SHEET  
セッティングシート

氏名 Name	日付 Date	気温 Air temp.	湿度 Humidity
コース Track	コースコンディション Track condition	路面温度 Track temp.	

《フロント》  
《Front》

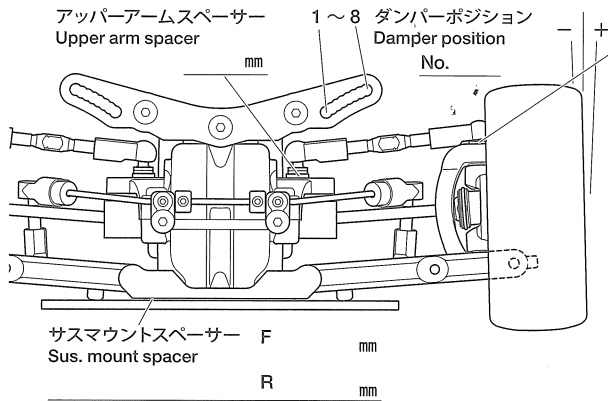
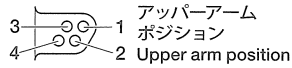

アッパーアームスペーサー Upper arm spacer	mm
ハブキャリア Hub carrier	°
キャンバー角 Camber angle	°
車高 Ground clearance	mm
リバウンドストローク Rebound stroke	mm
フロントドライブ Front drive	
ギヤデフオイル Differential gear oil	番 #

スタビライザー Stabilizer	mm
-----------------------	----

ホイールハブ + スペーサー  
Wheel hub + spacer

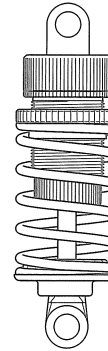

ダンパータイプ  
Damper type

ピストン Piston	穴 hole(s)
オイル Oil	番 #
スプリング Spring	

《リヤ》  
《Rear》

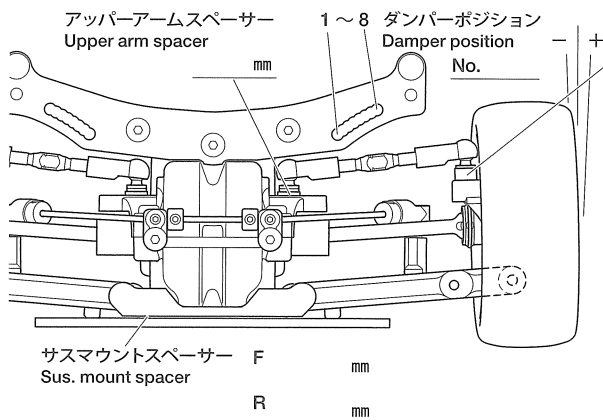
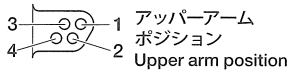

アッパーアームスペーサー Upper arm spacer	mm
リアアップライトタイプ Rear upright	416 / 418
キャンバー角 Camber angle	°
車高 Ground clearance	mm
リバウンドストローク Rebound stroke	mm
リアドライブ Rear drive	
ギヤデフオイル Differential gear oil	番 #

スタビライザー Stabilizer	
-----------------------	--

ホイールハブ + スペーサー  
Wheel hub + spacer

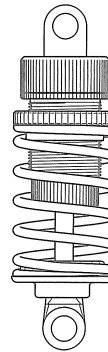

ダンパータイプ  
Damper type

ピストン Piston	穴 hole(s)
オイル Oil	番 #
スプリング Spring	

フロントトー角  
Toe angle (front)

Fサスマウント  
F sus. mount Front Rear

Rサスマウント  
R sus. mount Front Rear

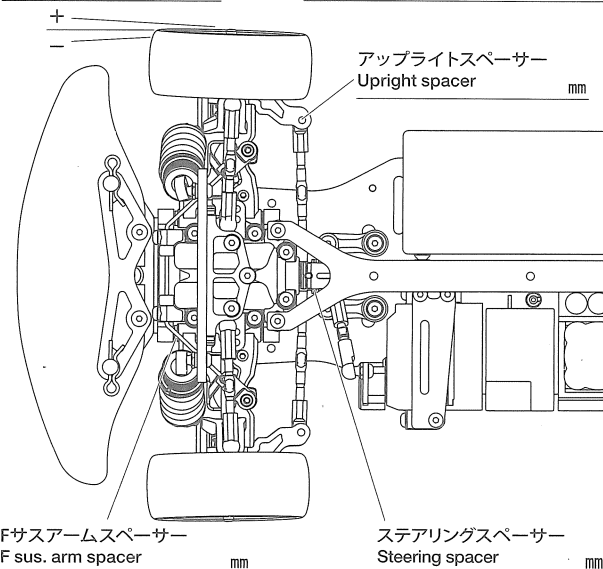

スペーサー  
Spacer mm

モーター  
Motor

スパークギヤ  
Spur gear

ピニオンギヤ  
Pinion gear

T T

バッテリー  
Battery

ボディ  
Body

ウイング  
Wing

タイヤ  
Tire

ホイール  
Wheel

オフセット  
Offset

mm

インナー  
Tire insert

ベストラップ  
Best lap

# TBEVO.6 CHASSIS KIT

●走らせない時はバッテリーを必ずはずしておきましょう。

## SAFETY PRECAUTIONS

Follow the outlined rules for safe radio control operation.

- Avoid running the car in crowded areas and near small children.
- Make sure that no one else is using the same frequency in your running area. Using the same frequency at the same time can cause serious accidents, whether it's driving, flying, or sailing.
- Avoid running in standing water and rain. If R/C unit, motor, or battery get wet, clean and dry thoroughly in a dry shaded area.

## R/C OPERATING PROCEDURES

- ①Extend antenna and switch on transmitter.
- ②Switch on receiver.
- ③Inspect operation using transmitter before running.
- ④Adjust steering servo and trim so that the model runs straight with transmitter in neutral.
- ⑤Reverse sequence to shut down after running.
- ⑥Make sure to disconnect/remove all batteries.
- ⑦Completely remove sand, mud, dirt etc.
- ⑧Apply grease to suspension, gears, bearings, etc.
- ⑨Store the car and battery pack separately when not in use.

## TIPS ZUR SICHERHEIT

Beachten Sie die folgenden Richtlinien für fehlerfreien Betrieb.

- Vermeiden Sie das Fahren des Autos an überfüllten Plätzen und in der Nähe von kleinen Kindern. Gebrauchen Sie nie die Straße für R/C Rennen.
- Prüfen Sie, daß niemand in der Umgebung dieselbe Frequenz benutzt, denn dadurch können Unfälle entstehen - sowohl beim Fahren, Fliegen oder Segeln.
- Vermeiden Sie das Fahren durch Pfützen und während Regen. Wenn das R/C Fahrzeug, der Motor oder die Batterien naß werden, müssen Sie alles sorgfältig im Trockenen säubern und reinigen.

## KONTROLLEN VOR DER FAHRT

- ①Senderantenne ausziehen und Sender einschalten.
- ②Empfänger einschalten.
- ③Die Funktion vor Abfahrt mit dem Sender überprüfen.
- ④Richten Sie das Lenkservo durch Einstellung am Gestänge so ein, daß das Modell bei neutraler Sender-Trimmung geradeaus fährt.
- ⑤Nach dem Fahrbetrieb in umgekehrter Reihenfolge vorgehen.
- ⑥Die Batterien herausnehmen bzw. abklemmen.
- ⑦Entfernen Sie Sand, Matsch, Schmutz etc.
- ⑧Fetten Sie die Aufhängung, Getriebe, Federungen etc. ein.
- ⑨Bei Nichtgebrauch Auto und Akkus getrennt verwahren.

## MESURES DE SECURITE

Veuillez respecter impérativement les règles de sécurité suivantes lors de l'utilisation de votre ensemble R/C.

- Eviter de faire évoluer la voiture à proximité de jeunes enfants ou dans la foule. Ne jamais utiliser sur la voie publique!
- Assurez-vous que personne d'autre n'utilise la même fréquence sur le même terrain que vous. Utiliser la même fréquence en même temps peut être source de sérieux accidents, pendant la conduite, le vol ou la navigation des modèles R/C.
- Ne jamais faire évoluer le modèle sous la pluie ou sur une surface mouillée. Si le moteur, les accus, le récepteur ou les servos prenaient l'humidité, les nettoyer avec un chiffon et les laisser sécher.

## PROCEDURE DE MISE EN MARCHÉ

- ①Déployer l'antenne et mettre en marche l'émetteur.
- ②Mettre en marche le récepteur.
- ③Vérifiez la bonne marche de votre radiocommande avant de rouler.
- ④Le trim de direction doit être réglé pour que manche au neutre, le modèle évolue en ligne droite.
- ⑤Faites les opérations inverses après utilisation de votre ensemble R/C.
- ⑥Assurez-vous que les batteries soient bien débranchées et sortez-les du modèle.
- ⑦Enlever sable, poussière, boue etc...
- ⑧Graisser les pignons, articulations...
- ⑨Rangez la voiture et les accus séparément.

## 《RCカーの走らせかた》

★この走らせかたの順番はかならず守ってください。スイッチのON/OFFの順番を間違えると他の電波の混信によってRCカーが暴走する場合があります。

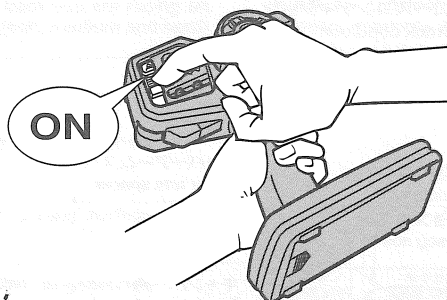

- ① 送信機のアンテナをのばし、スイッチをONにします。

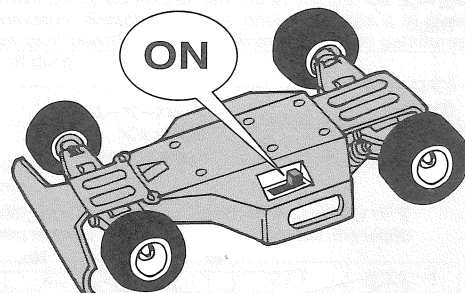

- ② 次にRCカー側のスイッチをONにしてください。

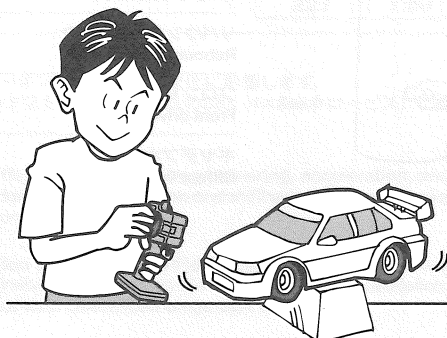

- ③ 走らせる前にRCカーを台の上に寄せ、各部の動きをチェックします。

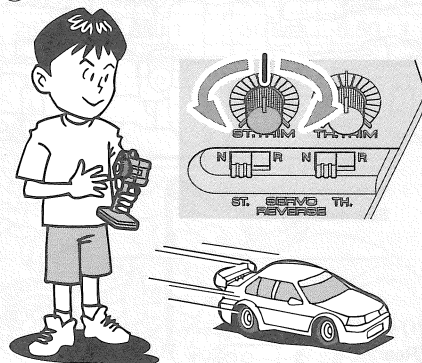

- ④ ステアリングを使わず走らせてみます。まっすぐに走らない場合はステアリングトリムを使って調節してください。

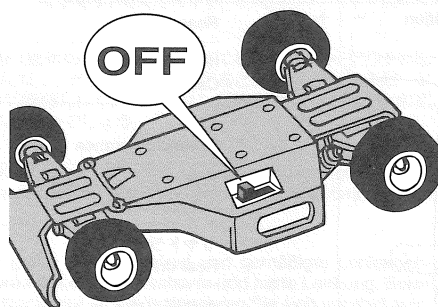

- ⑤ 走行を終わらせる時は、かならず走らせる時の逆の手順でスイッチを切っていきます。

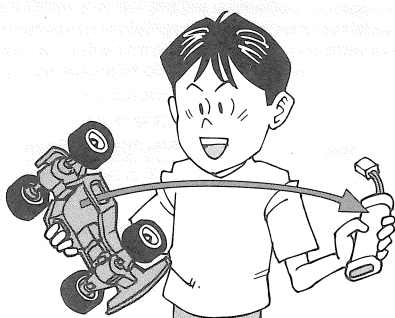
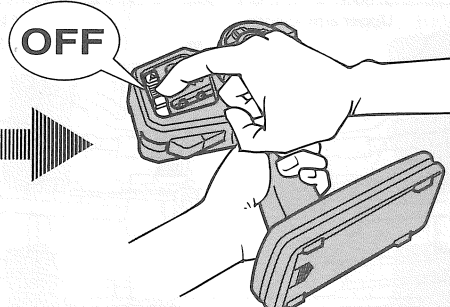

- ⑥ 走らせたと後は、かならずバッテリーをはずしておきましょう。

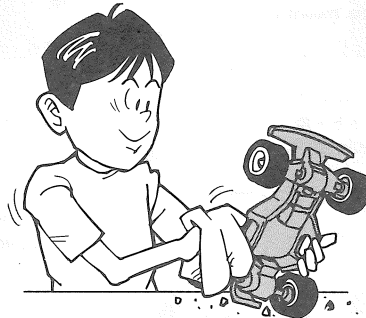

- ⑦ RCカーについての泥や砂、汚れなどはやわらかな布などできれいに拭き取りましょう。



- ⑧ ギヤや軸受け部、サスペンションなどの可動部はグリスをさしておきましょう。

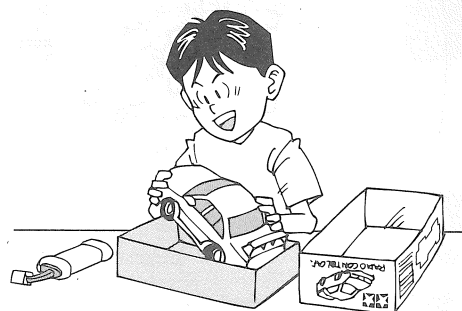

- ⑨ あとかたづけをしっかりとしましょう。その時、バッテリーは別々にしておきます。

**走行練習をしよう**  
**PRACTICING**  
**ÜBUNG**  
**ENTRAINEMENT**

- 大きく楕円を描くように走らせてみよう。
- Practice to achieve a large regular oval.
- Üben Sie, bis Sie ein sauberes Oval fahren können.
- Exercez vous à décrire un grand ovale régulier.

- 空き缶などを利用して、8の字を描くように走らせてみよう。
- Use empty cans etc. as pylons for figure "8" drill.
- Verwenden Sie leichte, leere Büchsen etc. als Markierung für einen 8er-Übungskurs.
- Employez des boîtes vides... comme repères pour réaliser des "8".

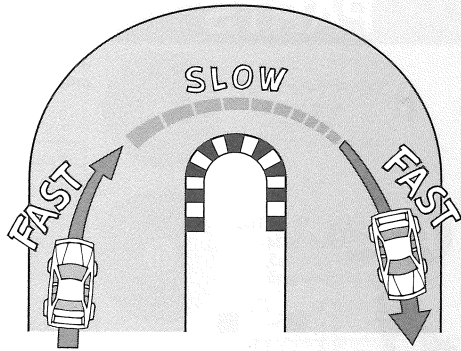

- コーナリングのやり方は、カーブに入るときに速度を落とし、曲がり終わるとともに速度を上げて行くようにしましょう。
- Decelerate when entering into a curve and pick up the speed after vertex of the curve.
- Nehmen Sie beim Einfahren in die Kurve Gas weg und beschleunigen Sie nach dem Scheitelpunkt der Kurve.
- Ralentissez à l'entrée d'une courbe et reprenez de la vitesse après le passage du milieu de la courbe.

**トラブルチェック**  
**TROUBLESHOOTING**  
**FEHLERSUCHE**  
**RECHERCHE DES PANNES**

★おかしいな?と思ったら、車(RCカー)を修理に出すまえに、下の表を見てトラブルチェックを行ってください。  
 ★Before sending your R/C model in for repair, check it again using the below diagram.  
 ★Bevor Sie Ihr Modell zur Reparatur einsenden, prüfen Sie es nochmals selbst entsprechend der folgenden Anleitung.  
 ★Avant de renvoyer votre modèle R/C pour une réparation, vérifiez-le à nouveau en suivant ce processus.

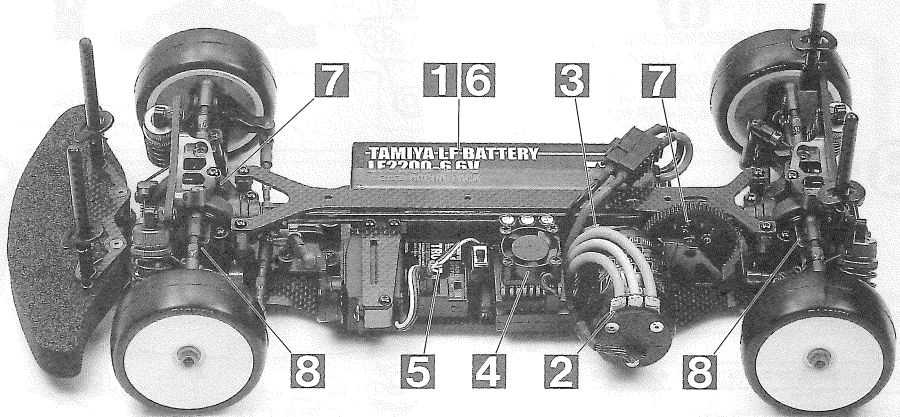

車の異常 PROBLEM PROBLEME	原因 CAUSE URSACHE	直し方 REMEDY LÖSUNG REMEDE	
車が動かない Model does not move. Modell fährt nicht. Le modèle ne démarre pas.	走行用バッテリーが充電されていますか? Weak or no battery in model. Schwache oder keine Batterien in Auto. Pack de propulsion manquant ou insuffisamment chargée.	走行用バッテリーを充電してください。 Install charged battery. Voll aufgeladene Batterien einlegen. Recharger la batterie.	<b>1</b>
	モーターに故障はありませんか? Damaged motor. Motorschaden. Moteur endommagé.	異音や、少しの走行で熱くなるようならモーターを交換してください。 Replace with new motor. Durch neuen Motor ersetzen. Remplacer par un nouveau moteur.	<b>2</b>
	コード類がやぶけてショートしていませんか? Worn or broken wiring. Verschlissene oder gebrochene Kabel. Câblage sectionné ou usé.	コードをしっかり絶縁するか、メーカーに修理を依頼してください。 Splice and insulate wiring completely. Kabel anspleißen und gut isolieren. Vérifier et isoler le câblage.	<b>3</b>
	ESC (エレクトロニクススピードコントローラー) が故障していませんか? Damaged electronic speed controller. Beschädigter Fahrregler. Variateur électronique de vitesse endommagé.	ご使用のメーカーにお問い合わせください。 Ask manufacturer to repair. Erkundigen Sie sich über Reparaturmöglichkeit beim Hersteller. Faites réparer par le S.A.V. du fabricant.	<b>4</b>
思うように走らない No control. Keine Kontrolle. Perte de contrôle.	送信機、受信機のアンテナはのびていますか? Improper position of antenna on transmitter or model. Sender- oder Empfängerantenne ist nicht ganz herausgezogen. Problème d'antenne émetteur ou récepteur.	送信機、受信機のアンテナをのばしてください。 Fully extend antenna. Antenne vollständig herausziehen. Déployer entièrement l'antenne.	<b>5</b>
	走行用バッテリーや、送信機の電池が少なくなっていますか? Weak or no batteries in transmitter or model. Schwache oder keine Batterien in Sender oder Auto. Accus manquants ou insuffisamment chargés dans l'émetteur ou le modèle.	走行用バッテリーを充電してください。送信機の電池は新品のものと交換してください。 Install charged or fresh batteries. Legen Sie geladene Akkus oder neue Batterien ein. Installez des accus rechargés ou des piles neuves.	<b>6</b>
	回転部 (ギヤなど) の組み立てがしっかりできていますか? Improper assembly of rotating parts. Unachtsamer Einbau drehender Teile. Mauvais assemblage des pièces en rotation.	説明図をよく見て回転部を確認、または組み立て直してください。 Reassemble them correctly referring to the instruction manual. Auseinandernehmen und gemäß Bedienungsanleitung neu zusammenbauen. Réassemblez correctement en vous référant au manuel d'instructions.	<b>7</b>
	可動部がグリスアップされていますか? Improper lubrication on rotating parts. Drehende Teile unzureichend geschmiert. Mauvaise lubrification des pièces en rotation.	可動部にグリスをつけてください。 Apply grease. Fetten. Graisser.	<b>8</b>
	近くで別のRCモデルを操縦していませんか? Another R/C model using same frequency. Ein anderes RC-Modell fährt auf der gleichen Frequenz. Un autre modèle R/C est sur la même fréquence.	場所を変えるか、少し時間をおきます。 Try a different location to operate your model. Das Auto an einem anderen Ort fahren lassen. Essayez un autre endroit pour faire rouler votre modèle R/C.	

# PARTS

★製品改良のためキットは予告なく仕様を変更することがあります。  
 ★Specifications are subject to change without notice.  
 ★Technische Daten können im Zuge ohne Ankündigung verändert werden.  
 ★Caractéristiques pouvant être modifiées sans information préalable.

アッパーデッキ .....×1  
 Upper deck 13408015  
 Oberes Deck  
 Châssis supérieur

ロワデッキ .....×1  
 Lower deck 13408014  
 Chassisboden  
 Châssis inférieur

ウレタンバンパー .....×1  
 Urethane bumper 54145  
 Urethan-Stoßfänger  
 Pare-chocs en mousse

アンテナパイプ .....×1  
 Antenna pipe 16094006  
 Antennenrohr  
 Gaine d'antenne

ロゴステッカー .....×1  
 Sticker 11428312  
 Aufkleber  
 Autocollant

注意ステッカー .....×1  
 Caution sticker  
 Vorsicht Sticker  
 Sticker de precaution

## A PARTS ×2 54098

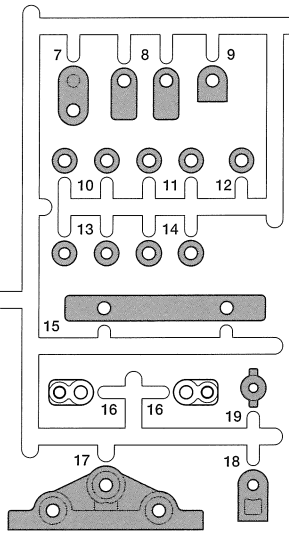
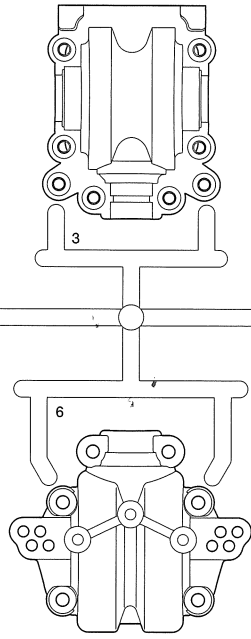
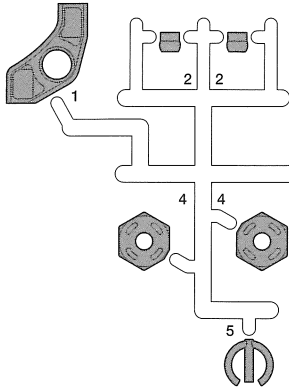

## Q PARTS ×1 51000

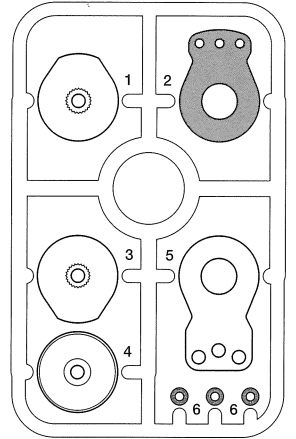

## B PARTS ×1 51253

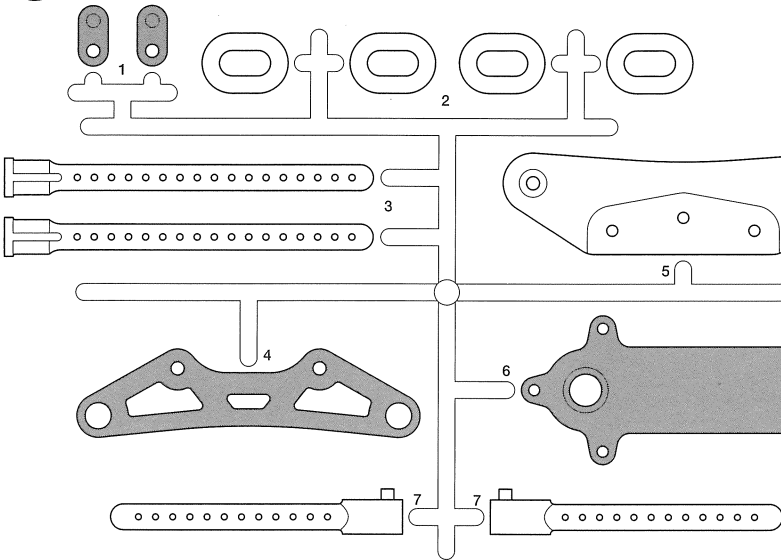

## Y PARTS ×1 51536

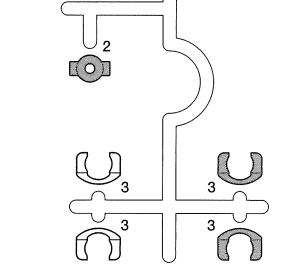

## C PARTS ×1 54568

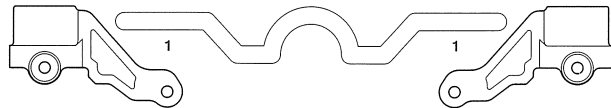

不要部品  
 Not used.  
 Nicht verwenden.  
 Non utilisées.

## D PARTS ×2 54569

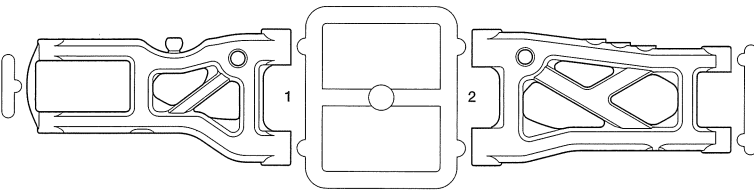

## GV PARTS ×1 51549

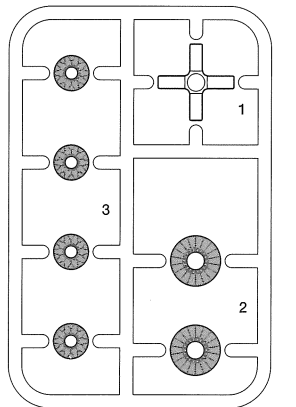

## E PARTS ×1 54570

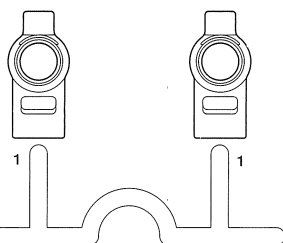

## F PARTS ×1 54580

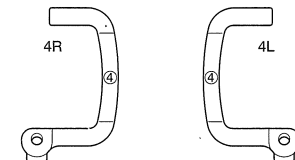

デフハウジング A  
 Diff housing A  
 Differential-Gehäuse A  
 Carter de differential A  
 51549

デフハウジング B  
 Diff housing B  
 Differential-Gehäuse B  
 Carter de differential B  
 51549



**V PARTS ×4**  
53334

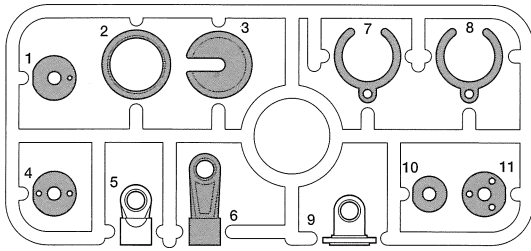

**ギヤ袋詰 51547**  
Gear bag  
Zahnräder-Beutel  
Sachet de pignonerie

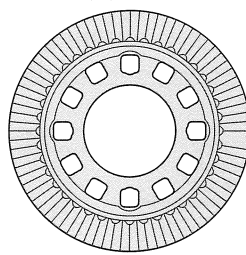

40Tリングギヤ×2  
Ring gear  
Tellerrad  
Couronne

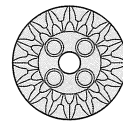

16Tベベルギヤ×2  
Bevel gear  
Kegelrad  
Pignon conique

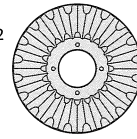

20Tマイターギヤ×2  
Miter gear  
Zahnrad für Winkeltrieb  
Engrenage à chevrons

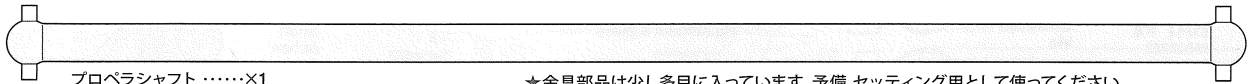

プロペラシャフト .....×1  
Propeller shaft 13458134  
Antriebswelle  
Arbre de transmission

★金具部品は少し多目に入っています。予備・セッティング用として使ってください。  
★Extra screws and nuts are included. Use them as spares.  
★Es liegen zusätzliche Schrauben und -muttern bei. Als Ersatzteile verwenden.  
★Des vis et des écrous supplémentaires sont inclus. Les utiliser comme pièces de rechange.

**工具袋詰**  
Tool bag  
Werkzeug-Beutel  
Sachet d'outillage

ナイロンバンド×3  
Nylon band 50595  
Nylonband  
Collier en nylon

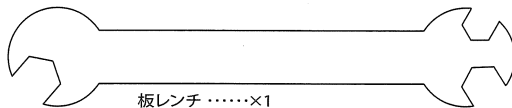

板レンチ .....×1  
Wrench 14305026  
Mutterenschlüssel  
Clé

十字レンチ .....×1  
Box wrench 50038  
Steckschlüssel  
Clé à tube

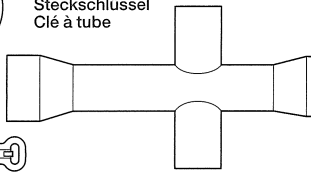

六角棒レンチ (2mm) .....×1  
Hex wrench (2mm) 12990027  
Imbusschlüssel (2mm)  
Clé Allen (2mm)

六角棒レンチ (1.5mm) .....×1  
Hex wrench (1.5mm) 50038  
Imbusschlüssel (1,5mm)  
Clé Allen (1,5mm)

**A 1~6**

3×10mm六角丸ビス  
Screw  
Schraube  
Vis  
**BA1** ×8  
19805763

3×5mm六角丸ビス  
Screw  
Schraube  
Vis  
**BA2** ×4  
19805990

3×8mm六角皿ビス  
Screw  
Schraube  
Vis  
**BA3** ×6  
19805767

3×6mm六角皿ビス  
Screw  
Schraube  
Vis  
**BA4** ×5  
19804210

2.6×8mm六角皿ビス  
Screw  
Schraube  
Vis  
**BA5** ×1  
19804777

2×6mm皿ビス  
Screw  
Schraube  
Vis  
**BA6** ×1  
19808100

2.6×6mmキャップスクリュー  
Cap screw  
Zylinderkopfschraube  
Vis à tête cylindrique  
**BA7** ×4  
19805663

2×8mmキャップスクリュー  
Cap screw  
Zylinderkopfschraube  
Vis à tête cylindrique  
**BA8** ×8  
19805831

2mmEリング  
E-Ring  
Circlip  
**BA9** ×1  
50588

5×5mm六角ビローボール (H5)  
Ball connector  
Kugelhkopf  
Connecteur à rotule  
**BA10** ×2  
19804779

1510ベアリング  
Ball bearing  
Kugellager  
Roulement à billes  
**BA11** ×2  
42115

1050ベアリング  
Ball bearing  
Kugellager  
Roulement à billes  
**BA12** ×1  
42113

1050ベアリング (3mm幅)  
Ball bearing (3mm)  
Kugellager (3mm)  
Roulement à billes (3mm)  
**BA13** ×1  
42220

**BA14** 850フランジベアリング  
Ball bearing  
Kugellager  
Roulement à billes  
×2  
15700106

**BA15** 850メタル  
Metal bearing  
Metal-Lager  
Palier en métal  
×2  
19805185

**BA16** 5×6.4×1.5mmスペーサー  
Spacer  
Distanzring  
Entretoise  
×1  
19804372

**BA17** 3×1mmスペーサー  
Spacer  
Distanzring  
Entretoise  
×2  
53539

**BA18** 10×0.2mmシム  
Shim  
Scheibe  
Cale  
×1  
53588

**BA19** 5×10×0.3mmシム  
Shim  
Scheibe  
Cale  
×2  
19804536

**BA20** 5×10×0.1mmシム  
Shim  
Scheibe  
Cale  
×2  
19804494

**BA21** 5×0.3mmシム  
Shim  
Scheibe  
Cale  
×1  
53587

**BA22** 5×0.2mmシム  
Shim  
Scheibe  
Cale  
×1  
53587

**BA23** 5×0.1mmシム  
Shim  
Scheibe  
Cale  
×1  
53587

**BA24** 4×0.1mmシム (調整用)  
Shim (Use for setting adjustment.)  
Scheibe (Verwenden zur Einstellung.)  
Cale (Utiliser pour effectuer le réglage.)  
×1  
53587

**BA25** 2×9.8mmシャフト  
Shaft  
Achse  
Axe  
×1  
19805776  
51444

**BA26** 2×8mmシャフト  
Shaft  
Achse  
Axe  
×1  
19805823

**BA27** 1.6×8mmシャフト  
Shaft  
Achse  
Axe  
×2  
19804476  
51466

**BA28** アッパーデッキポスト  
Upper deck post  
Pfosten für Oberdeck  
Colonnette de platine  
supérieure  
×2  
19804812

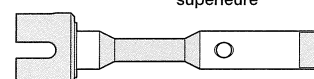

**BA29** センターシャフト  
Center shaft  
Hauptwelle  
Axe principale  
×1  
13458141

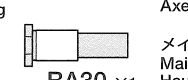

**BA30** メインシャフト  
Main shaft  
Hauptwelle  
Axe principale  
×1  
13458142

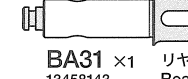

**BA31** リヤインプットシャフト  
Rear input shaft  
Hintere Eingangswelle  
Axe d'entrée arrière  
×1  
13458143



**BA32** デフジョイントカップ L  
Differential cup joint (long)  
Differential-Gelenkkapsel (lang)  
Noix de différentiel (long)  
×1  
54543

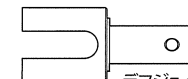

**BA33** デフジョイントカップ S  
Differential cup joint (short)  
Differential-Gelenkkapsel (kurz)  
Noix de différentiel (court)  
×1  
54543

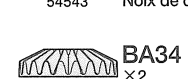

**BA34** ベベルギヤ (大)  
Large bevel gear  
Kegelrad groß  
Grand pignon conique  
×2  
54540

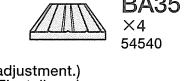

**BA35** ベベルギヤ (小)  
Small bevel gear  
Kegelrad Klein  
Petit pignon conique  
×4  
54540



**BA36** ×1  
51553  
デフガasket  
Differential gasket  
Differentialgehäuse-Dichtung  
Joint de carter de différentiel



**BA37** 5mmOリング  
O-ring  
O-Ring  
Joint torique  
×2  
19805701

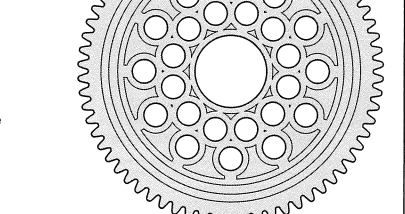

**BA38** 66Tスパーギヤ  
Spur gear  
Stirnradgetriebe  
Pignon intermédiaire  
×1  
51548



**BA39** ×1  
13458130  
スパーギヤホルダー  
Spur gear holder  
Stirnrad-Halter  
Support de pignon  
intermédiaire



**BA40** センターポスト  
Center post  
Mittelpfosten  
Colonnette centrale  
×1  
13458129



**BA41** センタープレート  
Center plate  
Halteplatte für Antrieb  
Plaqueette centrale  
×1  
13408016



**BA42** センターバルクヘッド  
Center bulkhead  
Mittelversteifung  
Cloison centrale  
×1  
13458128

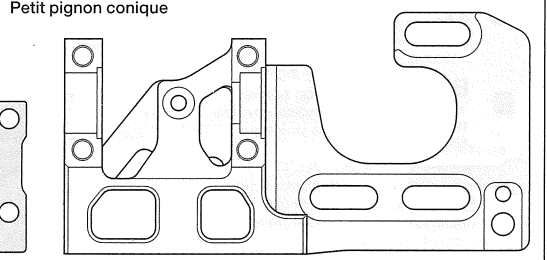

# A

セラミックグリス .....×1  
Ceramic grease 87099  
Keramikfett  
Graisse céramique

ダンパーオイル (#900・透明)・・・×1  
Damper oil 53445  
Dämpfer-Öl  
Huile pour amortisseurs

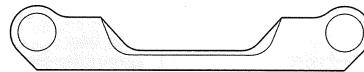

**BA43** サスマウント 1XB  
Suspension mount 1XB  
Aufhängungs-Befestigung 1XB  
Support de suspension 1XB

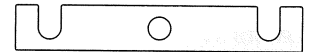

**BA44** サスマウントスペーサー (0.5mm)  
Suspension mount spacer  
Aufhängungs-Distanzstück  
Entretoise de support de suspension

# B 7~14

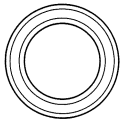

**BA11** 1510ベアリング  
Ball bearing  
Kugellager  
Roulement à billes



**BA12** 1050ベアリング  
Ball bearing  
Kugellager  
Roulement à billes



**BA13** 1050ベアリング (3mm幅)  
Ball bearing (3mm)  
Kugellager (3mm)  
Roulement à billes (3mm)



**BB7** 6,5×3.05×1mmスペーサー  
Spacer  
Distanzring  
Entretoise



**BA16** 5×6.4×1.5mmスペーサー  
Spacer  
Distanzring  
Entretoise



**BB8** 3×3mmスペーサー  
Spacer  
Distanzring  
Entretoise



**BA17** 3×1mmスペーサー  
Spacer  
Distanzring  
Entretoise



**BB9** 3×0.5mmスペーサー  
Spacer  
Distanzring  
Entretoise

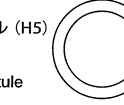

**BA18** ×1 53588  
10×0.2mmシム  
Shim  
Scheibe  
Cale



**BA22** 5×0.2mmシム  
Shim  
Scheibe  
Cale



**BA23** 5×0.1mmシム  
Shim  
Scheibe  
Cale



**BB10** 3×0.1mmシム  
Shim  
Scheibe  
Cale

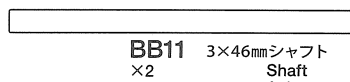

**BB11** 3×46mmシャフト  
×2  
51093  
Shaft  
Achse  
Axe

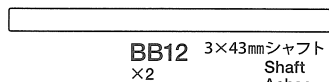

**BB12** 3×43mmシャフト  
×2  
19804673  
Shaft  
Achse  
Axe

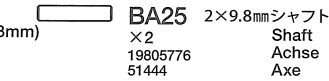

**BA25** 2×9.8mmシャフト  
×2  
19805776  
51444  
Shaft  
Achse  
Axe

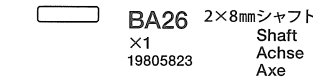

**BA26** 2×8mmシャフト  
×1  
19805823  
Shaft  
Achse  
Axe

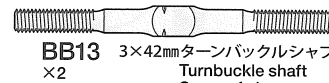

**BB13** 3×42mmターンバックルシャフト  
×2  
54250  
Turnbuckle shaft  
Spann-Achse  
Biellette à pas inversés

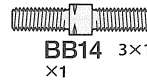

**BB14** 3×18mmターンバックルシャフト  
×1  
54247  
Turnbuckle shaft  
Spann-Achse  
Biellette à pas inversés



**BB15** 5mmアジャスター  
×6  
53601  
Adjuster  
Einstellstück  
Chape à rotule

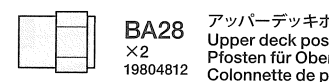

**BA28** アッパーデッキポスト  
×2  
19804812  
Upper deck post  
Pfosten für Oberdeck  
Colonnette de platine  
supérieure

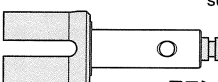

**BB16** ×1  
13458144  
フロントインプットシャフト  
Front input shaft  
Vordere Eingangswelle  
Axe d'entrée avant

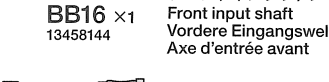

**BB17** ダイレクトカップ  
×2  
19804512  
Direct cup  
Direktantriebs-  
Mitnehmerhülse  
Coupelle directe

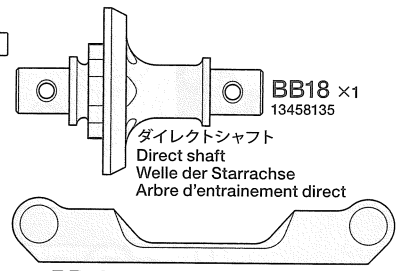

**BB18** ×1  
13458135  
ダイレクトシャフト  
Direct shaft  
Welle der Starrachse  
Arbre d'entraînement direct



**BB19** サスマウント 1B  
×2  
13458124  
Suspension mount 1B  
Aufhängungs-Befestigung 1B  
Support de suspension 1B



**BB20** サスマウント 1D  
×1  
13458125  
Suspension mount 1D  
Aufhängungs-Befestigung 1D  
Support de suspension 1D

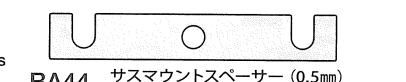

**BA44** サスマウントスペーサー (0.5mm)  
×3  
53932  
Suspension mount spacer  
Aufhängungs-Distanzstück  
Entretoise de support de suspension

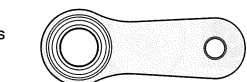

**BB21** ステアリングアーム  
×2  
13454924  
Steering arm  
Schubstange  
Commande de direction

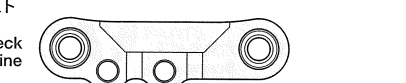

**BB22** ステアリングブリッジ  
×1  
13458137  
Steering bridge  
Lenkungs-Brücke  
Pontet de direction



**BB23** ステアリングポスト  
×2  
19804813  
Steering post  
Lagerzapfen der Lenkung  
Colonnettes de direction



**BB24** ウレタンブッシュ (白)  
×1  
19805922  
Urethane bushing  
Urethan-Buchse  
Bague polyuréthane

# C 15~20

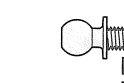

**BC8** ×4  
53907  
5×8mm六角ピローボール  
Ball connector  
Kugelhkopf  
Connecteur à rotule



**BA12** 1050ベアリング  
×6  
42113  
Ball bearing  
Kugellager  
Roulement à billes



**BA13** 1050ベアリング (3mm幅)  
×2  
42220  
Ball bearing (3mm)  
Kugellager (3mm)  
Roulement à billes (3mm)



**BA16** 5×6.4×1.5mmスペーサー  
×4  
19804372  
Spacer  
Distanzring  
Entretoise



**BB8** 3×3mmスペーサー  
×4  
53539  
Spacer  
Distanzring  
Entretoise



**BA17** 3×1mmスペーサー  
×2  
53539  
Spacer  
Distanzring  
Entretoise

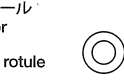

**BB9** 3×0.5mmスペーサー  
×4  
53539  
Spacer  
Distanzring  
Entretoise

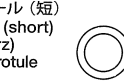

**BA23** 5×0.1mmシム  
×4  
53587  
Shim  
Scheibe  
Cale

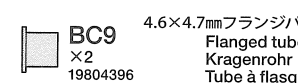

**BC9** 4.6×4.7mmフランジパイプ  
×2  
19804396  
Flanged tube  
Kragenrohr  
Tube à flasque

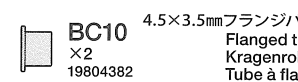

**BC10** 4.5×3.5mmフランジパイプ  
×2  
19804382  
Flanged tube  
Kragenrohr  
Tube à flasque

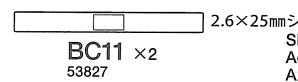

**BC11** ×2  
53827  
2.6×25mmシャフト  
Shaft  
Achse  
Axe

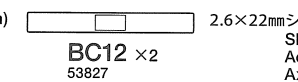

**BC12** ×2  
53827  
2.6×22mmシャフト  
Shaft  
Achse  
Axe

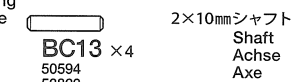

**BC13** ×4  
50594  
53823  
2×10mmシャフト  
Shaft  
Achse  
Axe

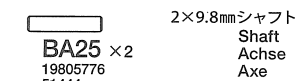

**BA25** ×2  
19805776  
51444  
2×9.8mmシャフト  
Shaft  
Achse  
Axe

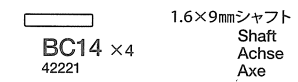

**BC14** ×4  
42221  
1.6×9mmシャフト  
Shaft  
Achse  
Axe

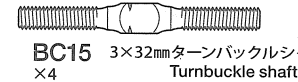

**BC15** 3×32mmターンバックルシャフト  
×4  
54249  
Turnbuckle shaft  
Spann-Achse  
Biellette à pas inversés



**BB15** 5mmアジャスター  
×10  
53601  
Adjuster  
Einstellstück  
Chape à rotule

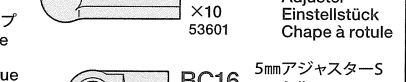

**BC16** 5mmアジャスター-S  
×4  
50797  
Adjuster  
Einstellstück  
Chape à rotule

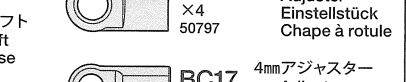

**BC17** 4mmアジャスター  
×2  
51111  
Adjuster  
Einstellstück  
Chape à rotule

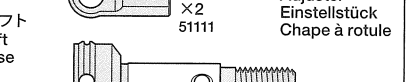

**BC18** ホイールアクスル  
×2  
51445  
Wheel axle  
Rad-Achse  
Axe de roue

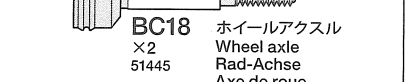

**BC19** 42mmスイングシャフト (青)  
×2  
53502  
Swing shaft (blue)  
Querwelle (blau)  
Axe (bleu)

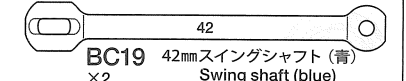

**BC20** アクスルリング  
×2  
51444  
Axle ring  
Achsring  
Moyeu

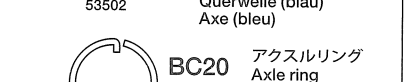

**BC21** クロススパイダー  
×2  
51444  
Cross joint  
Kreuzzapfen  
Joint croisé

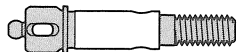
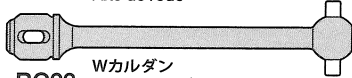
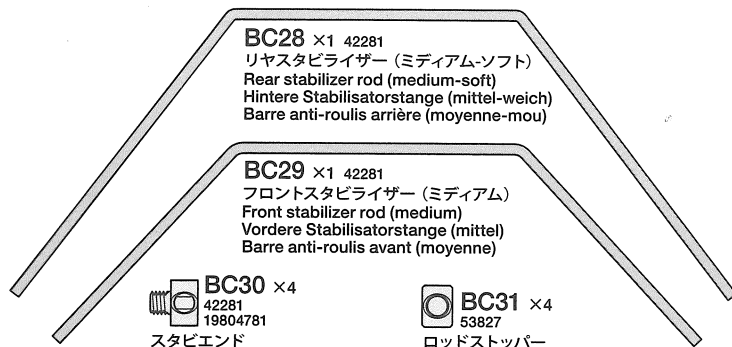
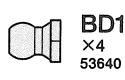
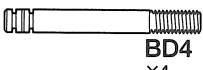
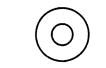
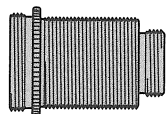
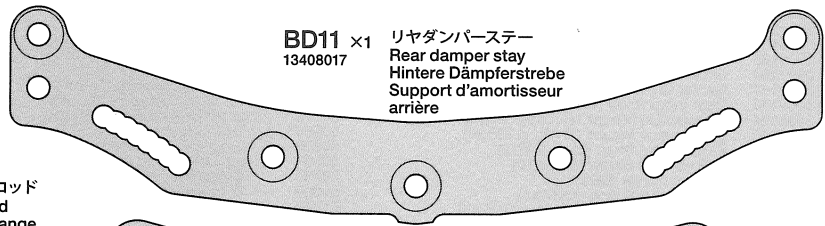
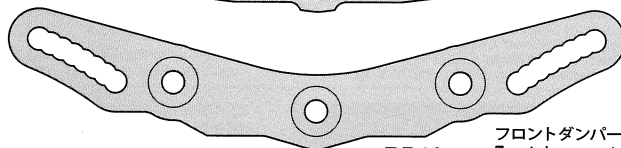
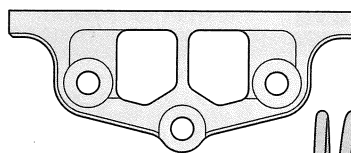
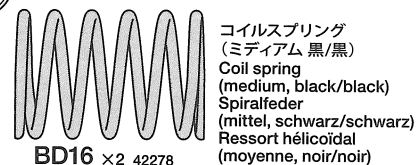
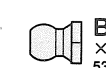
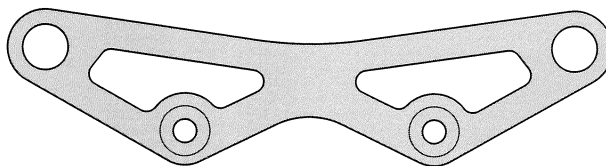
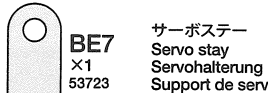
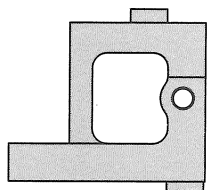
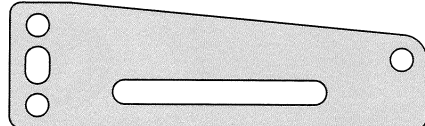
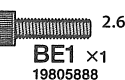
**C****BC22** Wカルダン  
×2  
42218  
アクスルシャフト  
Wheel axle  
Rad-Achse  
Axe de roue**BC23** Wカルダン  
×2  
42217  
44mmスイングシャフト  
Swing shaft  
Querwelle  
Axe**BC24** Wカルダン  
×2  
42219  
ジョイントパイプ  
Joint pipe  
Verbindungsrohr  
Tubes de liaison**BC25** Wカルダン  
×4  
19804802  
アクスルリング  
Axle ring  
Achsring  
Moyeu**BC26** Wカルダン  
×4  
42221  
クロススパイダー  
Cross joint  
Kreuzzapfen  
Joint croisé**BC27** ホイールハブ  
×4  
53823  
Wheel hub  
Radnabe  
Moyeu de roue**BC28** ×1 42281  
リヤスタビライザー (ミディアム-ソフト)  
Rear stabilizer rod (medium-soft)  
Hintere Stabilisatorstange (mittel-weich)  
Barre anti-roulis arrière (moyenne-mou)**BC29** ×1 42281  
フロントスタビライザー (ミディアム)  
Front stabilizer rod (medium)  
Vordere Stabilisatorstange (mittel)  
Barre anti-roulis avant (moyenne)**BC30** ×4  
42281  
19804781  
スタビエンド  
Stabilizer end  
Stabilisator-Endstück  
Extrémité de barre anti-roulis**BC31** ×4  
53827  
ロッドストッパー  
Rod stopper  
Gestänge-Stellung  
Bague de renvoi**D****21~26**ダンパーオイル (#400・黄) ...×1  
Damper oil  
Dämpfer-Öl  
Huile pour amortisseurs 53443**BC1** ×6  
19805765  
3×8mm六角丸ビス  
Screw  
Schraube  
Vis**BB1** ×2  
19804212  
3×6mm六角丸ビス  
Screw  
Schraube  
Vis**BC2** ×4  
19805957  
3×10mm六角皿ビス  
Screw  
Schraube  
Vis**BA4** ×6  
19804210  
3×6mm六角皿ビス  
Screw  
Schraube  
Vis**BA9** ×8  
50588  
2mmEリング  
E-Ring  
Circlip**BD1** ×4  
53640  
5mmピローボールナット  
Ball connector nut  
Kugelpf-Mutter  
Ecrou-connecteur à rotule**BA17** ×4  
53539  
3×1mmスペーサー  
Spacer  
Distanzring  
Entretoise**BD2** ×4  
ピストン  
Piston  
Kolben**BD3** ×4  
ロッドガイド  
Rod guide  
Stangenführung  
Guide d'axe**BD4** ×4  
54044  
ピストンロッド  
Piston rod  
Kolbenstange  
Axe de piston**BD5** ×4  
19443361  
12mmOリング  
O-ring  
O-Ring  
Joint torique**BD6** ×4  
53574  
3mmOリング (シリコン)  
Silicone O-ring  
Silikon-O-Ring  
Joint silicone**BD7** ×4  
53576  
オイルシール  
Oil seal  
Ölabdichtung  
Joint d'étanchéité**BD8** ×4  
ダンパーシリンダー  
Damper cylinder  
Dämpfer-Zylinder  
Corps d'amortisseur**BD9** ×4  
シリンダーキャップ  
Cylinder cap  
Zylinder-Kappe  
Capuchon d'amortisseur**BD10** ×4  
ロッドガイドキャップ  
Rod guide cap  
Kappe an der Gestänge-  
führung  
Coupelle de guidage d'axe**BD11** ×1  
13408017  
リアダンパーステー  
Rear damper stay  
Hintere Dämpferstrebe  
Support d'amortisseur  
arrière**BD12** ×1  
54523  
フロントダンパーステー  
Front damper stay  
Vordere Dämpferstrebe  
Support d'amortisseur  
avant**BD13** ×2  
13458136  
ダンパーステーマウント  
Damper stay mount  
Strebe der Dämpferhalterung  
Montant du support d'amortisseur**BD14** ×4  
スプリングリテーナー  
Spring retainer  
Feder-Spanner  
Butée de ressort**BD15** ×4 42192  
スプリングホルダー  
Spring holder  
Federhalter  
Embase de ressort**BD16** ×2 42278  
コイルスプリング  
(ミディアム 黒/黒)  
Coil spring  
(medium, black/black)  
Spiralfeder  
(mittel, schwarz/schwarz)  
Ressort hélicoïdal  
(moyenne, noir/noir)**BD17** ×2 42278  
コイルスプリング  
(ハード 黒/黄)  
Coil spring  
(hard, black/yellow)  
Spiralfeder  
(hart, schwarz/gelb)  
Ressort hélicoïdal  
(dur, noir/jaune)**E****27~33****BE2** ×1  
19804392  
3×10mmタッピングビス  
Tapping screw  
Schneidschraube  
Vis taraudeuse**BE3** ×1  
50575  
2.6×10mmタッピングビス  
Tapping screw  
Schneidschraube  
Vis taraudeuse**BE4** ×4  
42143  
4mmフランジナット  
Flange nut  
Kragenmutter  
Ecrou à flasque**BE5** ×3  
50586  
3mmワッシャー  
Washer  
Beilagscheibe  
Rondelle**BB8** ×1  
53539  
3×3mmスペーサー  
Spacer  
Distanzring  
Entretoise**BB9** ×2  
53539  
3×0.5mmスペーサー  
Spacer  
Distanzring  
Entretoise**BD1** ×1  
53640  
5mmピローボールナット  
Ball connector nut  
Kugelpf-Mutter  
Ecrou-connecteur à rotule**BE6** ×2 19805899  
11.5×0.5mmスペーサー  
Spacer  
Distanzring  
Entretoise**BE11** ×1  
13404030  
バンパーサポート  
Bumper support  
Stoßfängerhalter  
Support de  
pare-chocs**BE7** ×1  
53723  
サーボステー  
Servo stay  
Servohalterung  
Support de servo**BE8** ×1  
13458131  
サーボマウント  
Servo mount  
Servohalter  
Support de servo**BE12** ×1  
13404035  
サーボマウントブリッジ  
Servo mount bridge  
Verbindung der Servohalter  
Pont de support de servo**BE13** ×1  
13455898  
アンテナポスト  
Antenna post  
Antennenstange  
Pied d'antenne**BE14** ×6  
51537  
6mmスナップピン  
Snap pin  
Federstift  
Epingle métallique**BE15** ×1  
84189  
アンテナキャップ  
Antenna cap  
Antennenkappe  
Capuchon d'antenne**BA1** ×1  
19805763  
3×10mm六角丸ビス  
Screw  
Schraube  
Vis**BC1** ×4  
19805765  
3×8mm六角丸ビス  
Screw  
Schraube  
Vis**BA2** ×3  
19805990  
3×5mm六角丸ビス  
Screw  
Schraube  
Vis**BC2** ×4  
19805957  
3×10mm六角皿ビス  
Screw  
Schraube  
Vis**BA3** ×8  
19805767  
3×8mm六角皿ビス  
Screw  
Schraube  
Vis**BA4** ×1  
19804210  
3×6mm六角皿ビス  
Screw  
Schraube  
Vis**BE1** ×1  
19805888  
2.6×10mmキャップスクリュー  
Cap screw  
Zylinderkopfschraube  
Vis à tête cylindrique両面テープ (黒・20×120mm) ...×1  
Double-sided tape (black) 50171  
Doppelklebeband (schwarz)  
Adhésif double face (noir)

### AFTER MARKET SERVICE CARD

When purchasing Tamiya replacement parts, please take or send this form to your local Tamiya dealer so that the parts required can be correctly identified and supplied. Please note that specifications, availability and price are subject to change without notice.

### PARTS CODE

13408015	Upper Deck
13408014	Lower Deck
13458134	Propeller Shaft (Blue)
13458130	Spur Gear Holder (Blue) (BA39)
13408128	Center Bulkhead (Blue) (BA42)
13408016	Center Plate (BA41)
13458142	Main Shaft (BA30)
19805763	3x10mm Hex Screw (BA1 x10)
19805990	3x5mm Hex Screw (BA2 x10)
19805767	3x8mm Hex Countersunk Head Screw (BA3 x10)
19804210	3x6mm Hex Countersunk Head Screw (BA4 x10)
19805831	2x8mm Cap Screw (BA8 x2)
19805833	2.6x6mm Cap Screw (BA7 x4)
19804372	5x8.5x1.5mm Spacer (BA16 x10)
19804779	5x5mm Ball Connector (H5) (BA10 x5)
19805823	2x8mm Shaft (BA26 x4)
13458126	Suspension Mount 1XB (Blue) (BA43)
13458129	Center Post (Blue) (BA40)
19808100	2x6mm Countersunk Head Screw (BA6 x10)
19804777	2.6x8mm Countersunk Head Screw (BA5 x10)
19805776	2x9.8mm Shaft (BA25 x10)
19805701	5mm O-Ring (BA37 x10)
19804476	1.6x8mm Shaft (BA27 x5)
19804536	5x10x0.3mm Shim (BA19 x10)
15700106*	850 Flange Ball Bearing (BA14 x1)
19805185	850 Metal Bearing (BA15 x2)
19804494	5x10x0.1mm Shim (BA20 x10)
13458141	Center Shaft (BA29)
13458143	Rear Input Shaft (BA31)
13458124	Suspension Mount 1B (Blue) (BB19)
13458125	Suspension Mount 1D (Blue) (BB20)
13458136	Front Direct Shaft (Blue) (BB18)
19804212	3x6mm Hex Screw (BB1 x10)
19804780	4x8mm Screw (BB3 x10)
13458197	3x6.5x1mm Spacer (BB7 x1)
19804811	5x3mm Hex Ball Connector (BB5 x5)
19805779	2x5mm Cap Screw (BB2 x2)
19804673	3x43mm Shaft (BB12 x2)
19804812	Upper Deck Post (Blue) (BA28 x2)
19804813	Steering Post (Blue) (BB23 x2)
19805922	Urethane Bushing (White) (BE24 x10)

### KUNDENNACHBETREUUNGS-KARTE

Wenn Sie TAMIYA-Ersatzteile kaufen möchten, nehmen Sie bitte zur Unterstützung dieses Formular mit zu Ihrem örtlichen Fachhändler. Bezüglich der Angaben, der Lagerhaltung der Artikel und der Preise sind Änderungen vorbehalten.

13454924	Steering Arm (Blue) (BB21 x1)
19804512	Direct Cup (BB17 x2)
13458137	Steering Bridge (Blue) (BB22)
13458144	Front Input Shaft (BB16)
19805893	1.6x4mm Cap Screw (BC3 x10)
19804396	4.6x4.7mm Flanged Tube (BC9 x2)
19804543	5x9mm Hex Ball Connector (Short) (BC7 x2)
19805765	3x8mm Hex Screw (BC1 x10)
19805957	3x10mm Hex Countersunk Head Screw (BC2 x10)
19805777	3x2.5mm Grub Screw (BC5 x10)
19804781	Stabilizer End (Blue) (BC30 x4)
19804782	5x10mm Ball Connector (BC6 x5)
19804382	5x3.5mm Flanged Tube (BC10 x2)
19804802	W Cardan Axle Ring (BC5 x5)
13408017	Rear Damper Stay (BD11)
13458136	Damper Stay Mount (BD13)
19444361	12mm O-Ring (BD5 x4)
13404030	Bumper Support (BE11)
13404035	Servo Mount Bridge (BF12)
19805899	11.5x0.5mm Spacer (BE6 x5)
13458131	Servo Mount (Blue) (BE8)
42113	1050 Ball Bearing (BA12 x2)
42115	1510 Ball Bearing (BA11 x2)
42143	4mm Flange Nut (Blue) (BE4 x4)
42192	Spring Holder (BD15 x4)
42217	44mm W Cardan Drive Shaft (BC23 x2)
42218	W Cardan Wheel Axle (BC22 x2)
42219	W Cardan Joint Pipe (BC24 x2)
42220	1050 Ball Bearing (3mm) (BA13 x2)
42221	W Cardan Cross Joint Set (BC14 x4, BC25 x4, BC26 x4)
50576	3mm Grub Screw (BC4 x10)
50586	3mm Washer (BA5 x15)
50588	2mm E-Ring (BA9 x15)
50594	2x10mm Shaft (BC13 x10)
50797	5mm Adjuster (Short) (BC16 x8)
51000	Hi-Torque Servo Saver (Black) (Q Parts, BE9 x2, BE10 x1, etc.)
51093	46mm Shaft (BB11 x4)
51111	4mm Adjuster (BC17 x8)
51253	B Parts

### SERVICE APRES-VENTE

LISTE DE PIÉCES DÉTACHÉES  
Afin de vous permettre de vous procurer des pièces de rechange Tamiya, amenez cette liste à votre point de vente Tamiya qui ne manquera pas de vous renseigner. Veuillez noter que les caractéristiques, disponibilité et prix peuvent changer sans avis préalable.

51444	Cross Joint Set (BA25 x2, BC20 x2, BC21 x2)
51445	Wheel Axle (BC18 x2)
51536	Y Parts
51547	40T Ring Gear, 16T Bevel Gear, 20T Miter Gear (x1 each)
51548	66T Spur Gear (BA38)
51549	GV Parts, Diff Housing A, Diff Housing B
51553	Diff Gasket (BA36 x4)
53334 *	V Parts (x2)
53502	42mm Swing Shaft (BC19 x2)
53539	3.5mm Spacer Set (BA17 x4, BB8 x4, BB9 x4, etc.)
53574	Silicone O-Ring (BD6 x4, etc.)
53576	Oil Seal (BD7 x4)
53585	3mm Shim Set (BB10 x10, etc.)
53586	4mm Shim Set (BA24 x10, etc.)
53587	5mm Shim Set (BA24, BA22, BA23, x10 each)
53588	10mm Shim Set (BA18 x10, etc.)
53601	5mm Adjuster (BB15 x8)
53640	5mm Ball Nut (BD1 x10)
53642	5mm Ball Connector (Blue) (BB4 x10)
53709	Suspension Ball (BB6 x8)
53723	Servo Stay (Blue) (BE7)
53823	Clamp Type Wheel Hub Set (BC3 x4, BC13 x4, BC23 x4)
53825	2.6mm Shaft (BC11 x2, BC2 x2, etc.)
53827	Stabilizer Rod Stopper (BC31 x4, BC5 x4)
53907	5x8mm Hex Ball Connector (BC8 x5)
53932	Suspension Mount Spacer (0.5mm) (BA44 x4)
54044	Piston Rod (BD4 x2)
54098	A Parts (x2)
54247	3x18mm Turnbuckle Shaft (BB14 x2)
54249	3x32mm Turnbuckle Shaft (BC15 x2)
54250	3x42mm Turnbuckle Shaft (BB13 x2)
54253	Front Damper Stay (BD12, etc.)
54540	Steel Bevel Gear (Large, Small) (BA34 x2, BA35 x4)
54543	Diff Cup Joint (Long, Short) (BA32, BA33)
54568	C Parts
54569	D Parts
54570	E Parts
54580	F Parts

\*1 Requires 2 sets for one car.

Please note that kit-included damper parts such as cylinders, cylinder caps, rod guide caps, pistons, rod guides and spring retainers are not available from Tamiya Customer Service.

## 部品請求について

For use in Japan only!

★部品をなくしたり、こわれた方は、このステッカーが貼られたカスタマーサービス取次店でご注文いただけます。また、当社カスタマーサービスに直接ご注文する場合は、右記の方法でご注文することができます。詳しくは当社カスタマーサービスまでお問い合わせください。



### ①《郵便振替のご利用法》

郵便局の払込用紙の通信欄に下のカードを参考にITEM番号、スケール、製品名、部品名、部品コード、数量を必ずご記入ください。振込人住所欄にはお電話番号もお書きください。口座番号: 00810-9-1118、加入者名: (株)タミヤでお振込ください。

### ②《代金引換のご利用法》

パーツ代金に加えて代引き手数料 (324円) をご負担いただければ、電話またはホームページより代金引換によるご注文をお受けいたします。

### ③《タミヤカードのご利用法》

タミヤカードをご利用の場合、代金はご指定金融機関の口座引き落としとなります。ご注文は電話またはホームページよりお受けいたします。

《住所》 〒422-8610 静岡県駿河区恩田原3-7

株式会社タミヤカスタマーサービス係

《お問い合わせ電話番号》 静岡 054-283-0003

東京 03-3899-3765 (静岡へ自動転送)

《カスタマーサービスアドレス》

[http://tamiya.com/japan/customer/cs\\_top.htm](http://tamiya.com/japan/customer/cs_top.htm)

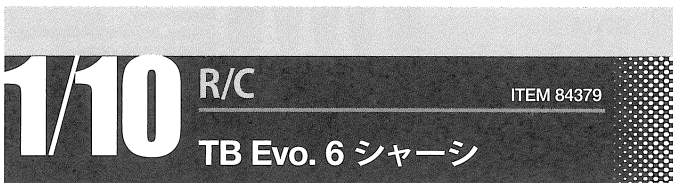

★価格は2014年6月現在のものです。諸事情により変更となる場合があります。

★税込価格の税率は8%となっています。

部品名	税込価格	本体価格	部品コード
アッパーデッキ	1,814円	1,680円	13408015
ロウデッキ	8,424円	7,800円	13408014
プロペラシャフト(青)	1,296円	1,200円	13458134
スパーギヤホルダー(青)	885円	820円	13458130
センターバルクヘッド(青)	3,456円	3,200円	13408128
センタースタブ	540円	500円	13408016
メインシャフト	410円	380円	13458142
3x10mm六角丸ビス(x10)	248円	230円	19805763
3x5mm六角丸ビス(x10)	248円	230円	19805990
3x8mm六角丸ビス(x10)	248円	230円	19805767
3x6mm六角丸ビス(x10)	248円	230円	19804210
2x8mmキャップスクリュー(x2)	183円	170円	19805831
2.6x6mmキャップスクリュー(x4)	237円	220円	19805833
5x1.5mmスベサー(青x10)	702円	650円	19805823
5x5mm六角ヒロボール(H5)(青x5)	864円	800円	19804779
2x8mmシャフト(x4)	237円	220円	19805823
サスマウント1XB(青)	1,188円	1,100円	13458126
センタースタブ(青)	734円	680円	13458129
2x6mm皿ビス(x10)	216円	200円	19808100
2.6x8mm六角皿ビス(x10)	324円	300円	19804777
2x9.8mmシャフト(x10)	270円	250円	19805776
5mmOリング(x2)	172円	160円	19805701
1.6x8mmシャフト(x5)	259円	240円	19804476
5x10x0.3mmシム(x10)	388円	360円	19804536
850フランジベアリング(x1)	432円	400円	15700106
850オイルレスメタル(x2)	129円	120円	19805185
5x10x0.1mmシム(x10)	367円	340円	19804494
センタースタブ	790円	740円	13458141
リアインプットシャフト	425円	420円	13458143
サスマウント1B(青)	1,188円	1,100円	13458124
サスマウント1D(青)	1,188円	1,100円	13458125
ダイレクトシャフト(青)	980円	980円	13458136
3x6mm六角丸ビス(x10)	248円	230円	19804212
4x8mmホロービス(黒x10)	410円	380円	19804780
3x1mmスベサー(青x1)	183円	170円	13455917
5x3mm六角ヒロボール(青x5)	864円	800円	19804811
2x5mmキャップスクリュー(x2)	194円	180円	19805779
3x43mmステンレスシャフト(x2)	345円	320円	19804673
アッパーデッキポスト(青x2)	669円	620円	19804812
ステアリングポスト(青x2)	669円	620円	19804813
ウレタングリップ(白x10)	324円	300円	19805922
ステアリングアーム(青x1)	1,080円	1,000円	13454924
ステアリングカップ(x2)	972円	900円	19804512
フロントインプットシャフト	1,404円	1,300円	13458137
1.6x4mmキャップスクリュー(x10)	518円	480円	13458144
4.6x4.7mmフランジパイプ(x2)	302円	280円	19805893
5x9mm六角ヒロボール(短x2)	396円	350円	19804396
3x8mm六角丸ビス(x10)	248円	230円	19805763
3x10mm六角丸ビス(x10)	248円	230円	19805957
3x2.5mmイモネジ(x10)	324円	300円	19805777
スタビエンド(青x4)	691円	640円	19804781
5x10mm六角ヒロボール(青x5)	864円	800円	19804782
4.5x3.5mmフランジパイプ(x2)	280円	260円	19804382
Wカルダンアクスルリング(x5)	302円	280円	19804802

リヤダンバーステア	1,209円	(1,120円)	13408017
ダンバーステアマウント	1,296円	(1,200円)	13458136
12mmOリング(x4)	270円	(250円)	19444361
ハンパーサポート	972円	(900円)	13404030
サーボマウントブリッジ	669円	(620円)	13404035
11.5x0.5mmスベサー(青x5)	356円	(330円)	19805899
サーボマウント(青)	1,231円	(1,140円)	13458131

この他にも修理や整備のためのRCスベアパーツ、オプションパーツが発売されています。お近くの模型店店頭、または当社カスタマーサービスまでお問い合わせください。

部品名	税込価格	本体価格	送料	部品コード
1050 ツッパシールベアリング(x2)	864円	(800円)	92円	42113
1510 ツッパシールベアリング(x2)	972円	(900円)	92円	42115
4mm フランジナット(青x4)	540円	(500円)	92円	42143
スプリングリテーナー(x4)	1,296円	(1,200円)	140円	42192
Wカルダンシングシャフト(44mmx2)	1,836円	(1,700円)	140円	42217
Wカルダンアクスルシャフト(x2)	1,836円	(1,700円)	140円	42218
Wカルダンジョイントパイプ(x2)	1,296円	(1,200円)	140円	42219
1050ベアリング(3mm幅x2)	388円	(360円)	140円	42220
Wカルダンクロスバイダー、アクスルリング、1.6x9mmシャフト(各x4)	820円	(760円)	140円	42221
SP.576 3mmイモネジ(x10)	216円	(200円)	82円	50576
SP.586 3mmワッシャー(x15)	108円	(100円)	82円	50586
SP.588 2mmEリング(x15)	108円	(100円)	82円	50588
SP.594 2x10mmステンレスシャフト(x10)	162円	(150円)	82円	50594
SP.595 4mmステンレスバルフック(x10)	162円	(150円)	82円	50595
SP.797 5mmアジャスター(ショートx8)	162円	(150円)	92円	50797
SP.1000 Q1(ツッパシールベアリング、サーボベアリング大(x1)、小(x2))	756円	(700円)	140円	51000
SP.1093 46mmシャフト(x4)	216円	(200円)	92円	51093
SP.1111 4mmアジャスター(x8)	216円	(200円)	120円	51111
SP.1253 Bパーツ	756円	(700円)	205円	51253
SP.1444 クロスバイダー、アクスルリング、2x9.8mmシャフト(各x2)	280円	(260円)	140円	51444
SP.1445 ホイールアクスル(x2)	928円	(860円)	140円	51445
SP.1536 Yパーツ	432円	(400円)	140円	51536
SP.1547 ギヤ袋(40Tリングギヤ、16Tベベルギヤ、20Tマイターギヤ 各1)	496円	(460円)	140円	51547
SP.1548 66Tスパーギヤ	280円	(260円)	140円	51548
SP.1549 GVパーツ、デフハウジングA、B(各1)	540円	(500円)	140円	51549
SP.1553 デフガスケット(x4)	216円	(200円)	140円	51553
OP.334 Vパーツ(x2)	432円	(400円)	140円	53334
OP.502 42mmスイングシャフト(x2)	1,620円	(1,500円)	92円	53502
OP.539 スベサー(3x0.5mm、1.0mm、3.0mm 各4)	648円	(600円)	92円	53539
OP.574 3mmOリング(シリコンx4)	432円	(400円)	92円	53574
OP.576 オイルシール	162円	(150円)	92円	53576
OP.585 3x0.1mmシム(x10)、他	432円	(400円)	92円	53585
OP.586 3x0.1mmシム(x10)、他	432円	(400円)	92円	53586
OP.587 シム(5x0.1mm、0.2mm、0.3mm 各10)	432円	(400円)	92円	53587
OP.588 10x0.2mmシム(x10)	540円	(500円)	92円	53588
OP.601 5mmアジャスター(x8)	324円	(300円)	120円	53601
OP.640 5mmボールナット(x10)	648円	(600円)	120円	53640
OP.642 5mmヒロボール(青x10)	648円	(600円)	120円	53642
OP.709 5mmスベサー(x8)	756円	(700円)	92円	53709
OP.723 アルミサーボスタブ(青)	702円	(650円)	120円	53723
OP.823 ホイールハブ、他	1,620円	(1,500円)	120円	53823
OP.825 2.6x22mmシャフト、2.6x25mmシャフト(各2)	486円	(450円)	92円	53825
OP.827 ロッドストップ(x4)、他	540円	(500円)	92円	53827
OP.907 5x8mm六角ヒロボール(青x5)	864円	(800円)	92円	53907
OP.932 0.5mmサスマウントスベサー(x4)	648円	(600円)	92円	53932
OP.1044 ヒストンロッド(x2)	712円	(660円)	92円	54044
OP.1098 Aパーツ	1,296円	(1,200円)	250円	54098
OP.1247 3x18mmターンバックルシャフト(x2)	432円	(400円)	140円	54247
OP.1249 3x32mmターンバックルシャフト(x2)	432円	(400円)	140円	54249
OP.1250 3x42mmターンバックルシャフト(x2)	496円	(460円)	140円	54250
OP.1523 フロントダンパーガスケット	1,728円	(1,60		