

**SETTING SHEET セッティングシート**

Name 氏名	<u>根岸裕幸</u>	Date 日付	<u>2013/04/14</u>
Track コース	<u>ヤマハ3-7 (グランポリ)</u>	Air temp. 気温	
Track condition コースコンディション	<u>良 (カーペット)</u>	Humidity 湿度	
		Track temp. 路面温度	

Friction grease  
@ Roll damper  
フリクショングリス

Soft ソフト   
Medium ミディアム   
Hard ハード  **キット標準**

Battery バッテリー  
Standard size 標準サイズ  Shortly ショートサイズ

Battery position  
バッテリーポジション  
Forward 前側  Middle センター  Back 後側

Ball Diff  
ボールデフ

Standard 標準  Ceramic セラミック   
Other その他 グリス: フォンステス

Toe angle (front)  
フロントトー角 0°

Rear shaft  
リアシャフト  
Steel (kit standard) スチール(キット標準)   
Carbon fiber (optional) カーボン(オプション)

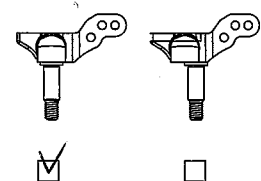
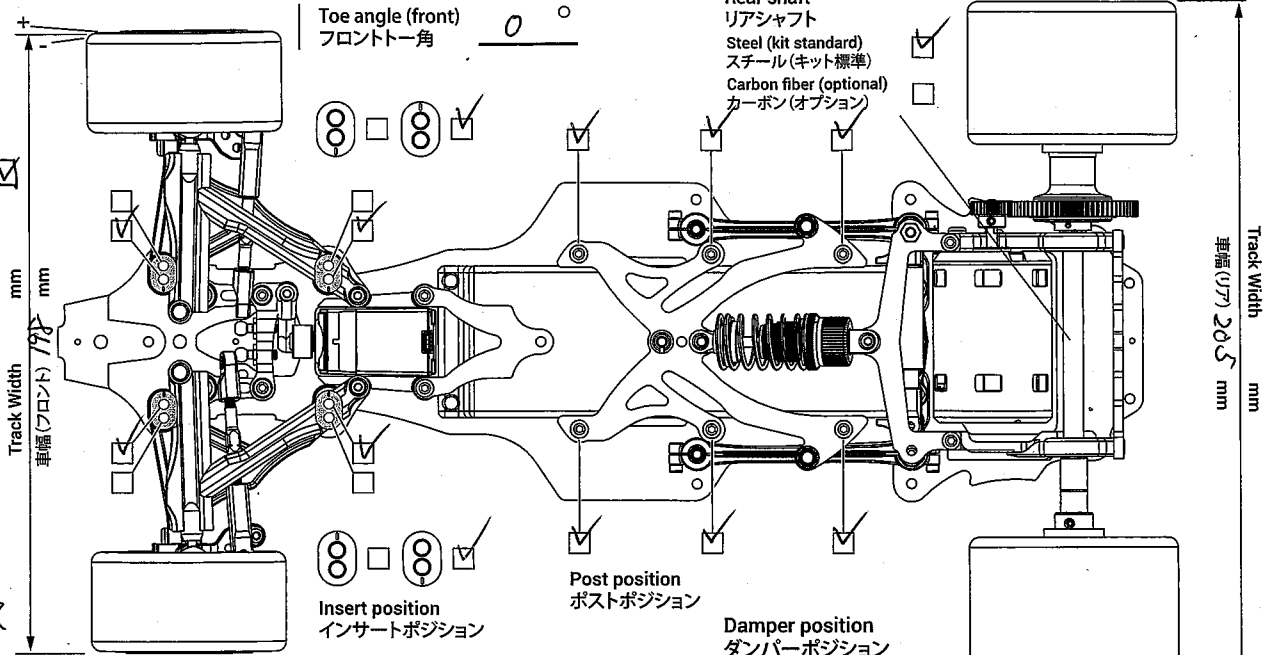

Upright shaft position  
アップライトシャフトポジション

Upright spacer  
アップライトスペーサー 2.5mm

Rebound stroke  
リバウンド量 0.3mm

Camber angle position  
キャンバーポジション -1.0°

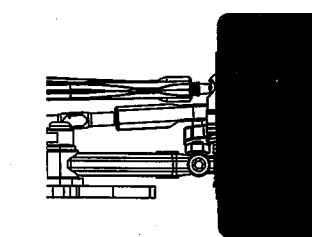

Wheel offset  
ホイールオフセット

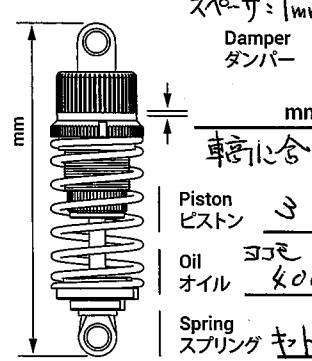

Upright position  
アップライトポジション

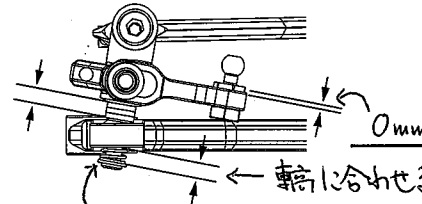

Caster block  
キャストブロック

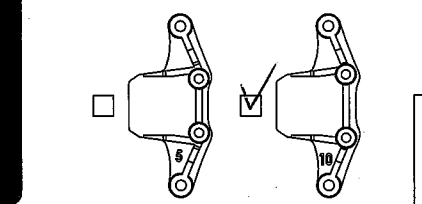

Standard 標準  Optional オプション

Side Spring  
サイドスプリング

Soft ソフト  Medium ミディアム  Hard ハード  **キット標準**   
Front Coil Spring  
フロントスプリング  
Soft ソフト  Medium ミディアム  Hard ハード  **キット標準**

Insert position  
インサートポジション

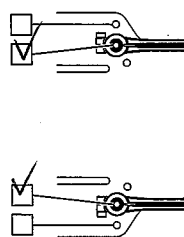

Pod link position  
ポッドリンクポジション

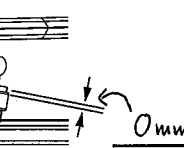

Post position  
ポストポジション

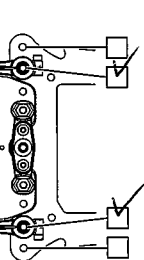

Damper position  
ダンパーポジション

Forward 前側  Backward 後側

Damper spacer  
ダンパースペーサー

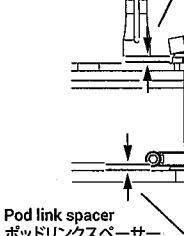

Pod link spacer  
ポッドリンクスペーサー

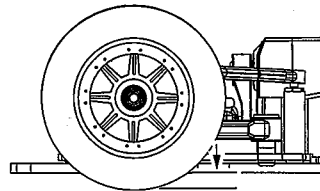
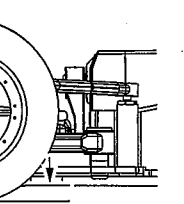

Front フロント

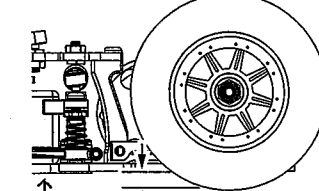

Rear リヤ

Ground clearance  
車高  
Front フロント 3.8mm Rear リヤ 4.0mm

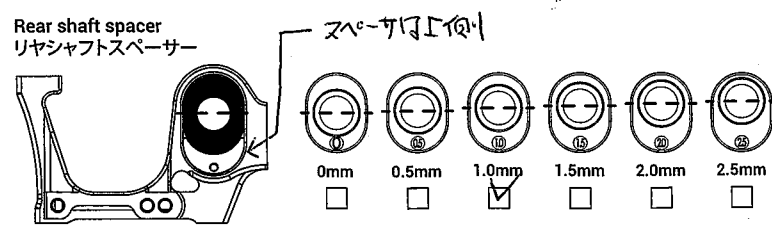

Motor モーター	<u>JET 2/5 T</u>	Battery バッテリー	<u>ヒヤム 48P</u>	ESC スピードコントローラー	<u>7911</u>
Spur gear スパーギヤ	<u>84 T</u>	64P <input checked="" type="checkbox"/> 48P <input type="checkbox"/>	Pinion gear ピニオンギヤ	<u>38 T</u>	64P <input checked="" type="checkbox"/> 48P <input type="checkbox"/>
Body ボディ	<u>37011 2-4</u>	Front wing フロントウイング	<u>テック B</u>	Rear wing リアウイング	<u>TRG</u>
Front wheel フロントホイール	<u>ZEN 38mm</u>	Front tire フロントタイヤ	<u>ZEN H1511</u>	Front tire diameter フロントタイヤ径	<u>50mm</u>
Rear wheel リアホイール	<u>ZEN 38mm</u>	Rear tire リアタイヤ	<u>ZEN 2-10-77</u>	Rear tire diameter リアタイヤ径	<u>55mm</u>
車重	<u>1020g</u>	サーボ	<u>7911 9551</u>		