

SETTING SHEET セッティングシート

Alterations:
Am0 - PetitRC.com

Name 氏名	Date 日付	
Track コース	Air temp. 気温	Humidity 湿度
Track condition コースコンディション	Track temp. 路面温度	

Friction grease
@ Roll damper
フリクショングリス

Soft ソフト Medium ミディアム
Hard ハード

Battery バッテリー
Standard size 標準サイズ Shortly ショートサイズ

Battery position バッテリーポジション
Forward 前側 Middle センター
Back 後側

Ball Diff ボールデフ
Standard 標準 Ceramic セラミック
Other その他 _____

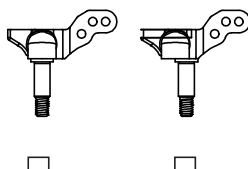
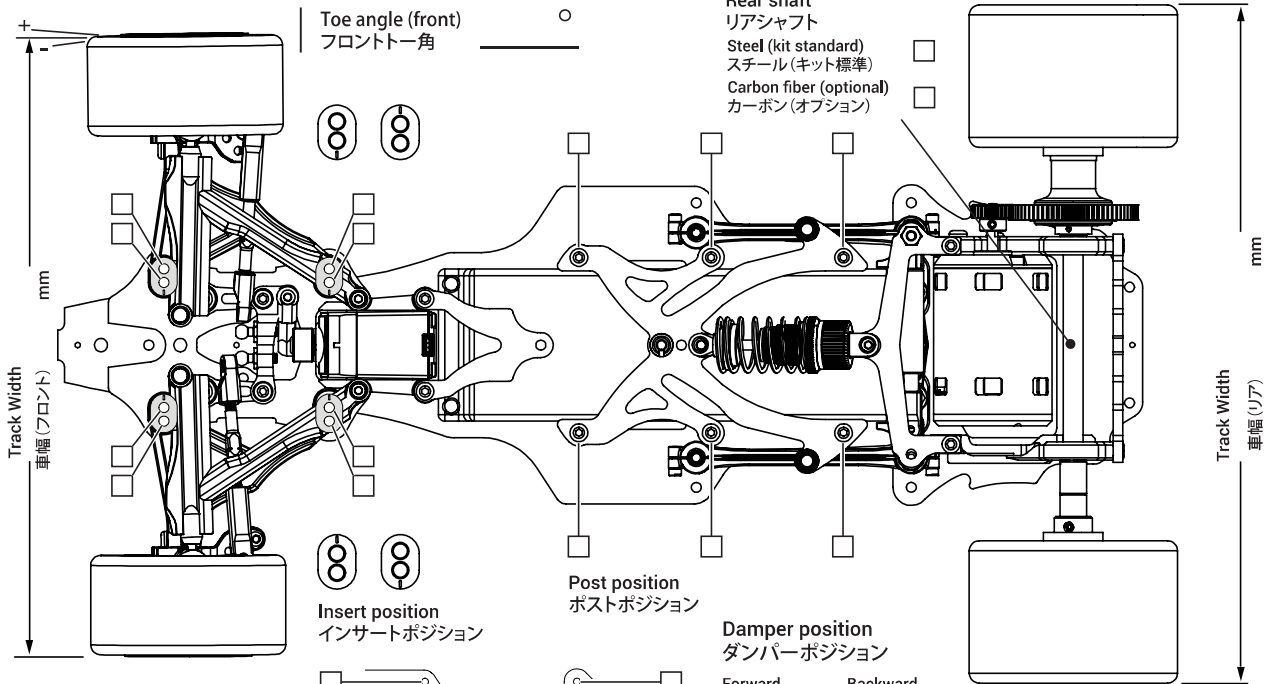

Upright shaft position
アップライトシャフトポジション

Upright position
アップライトポジション

Upright spacer
アップライトスペーサー

Rebound stroke
リバウンド量

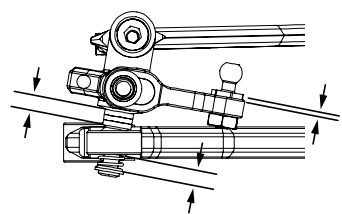

Camber angle position
キャンバーポジション

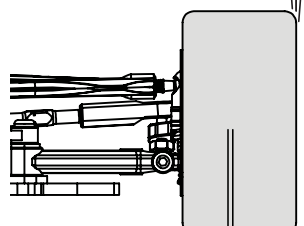

Caster block
キャスターブロック

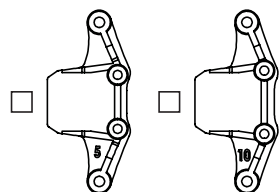

Standard 標準 Optional オプション

Wheel offset
ホイールオフセット

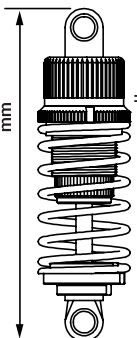

Damper ダンパー _____ mm
Piston ピストン _____ hole(s) 穴
Oil オイル _____ # 番
Spring スプリング _____

Side Spring サイドスプリング
Soft ソフト Medium ミディアム
Hard ハード Super Hard スーパーハード

Front Coil Spring フロントスプリング
Soft ソフト Medium ミディアム
Hard ハード

Insert position
インサートポジション

Post position
ポストポジション

Damper position
ダンパーポジション

Forward 前側 Backward 後側

Damper spacer
ダンパースペーサー

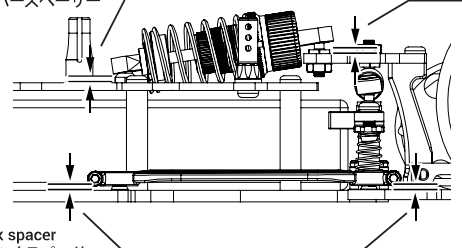

Pod link spacer
ポッドリンクスペーサー

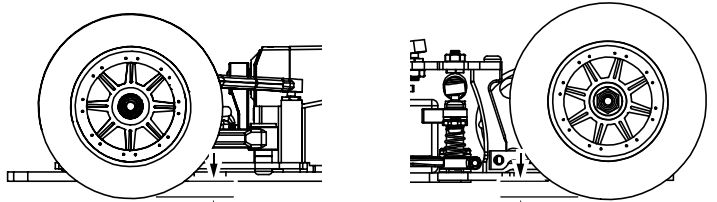

Ground clearance 車高
Front フロント _____ mm
Rear リヤ _____ mm

Rear shaft spacer
リアシャフトスペーサー

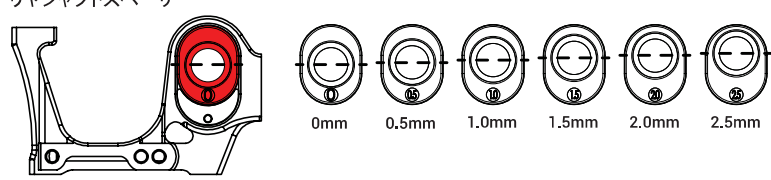

Motor モーター	Battery バッテリー	ESC スピードコントローラー
Spur gear スパークギヤ	64P <input type="checkbox"/> 48P <input type="checkbox"/>	Pinion gear ピニオンギヤ
Body ボディ	Front wing フロントウイング	Rear wing リアウイング
Front wheel フロントホイール	Front tire フロントタイヤ	Front tire diameter フロントタイヤ径
Rear wheel リアホイール	Rear tire リアタイヤ	Rear tire diameter リアタイヤ径