



SET-UP SHEET セットアップ用紙





1/10 SCALE RADIO CONTROL TOURING CAR
1/10スケール・ラジコンツーリングカー

SHOCKS / ショック		
FRONT / フロント		REAR / リア
<input type="checkbox"/>	M1.5 x 13.3 x 23mm T4.25	<input type="checkbox"/>
<input type="checkbox"/>	M1.5 x 13.3 x 23mm T4.5	<input type="checkbox"/>
<input type="checkbox"/>	M1.5 x 13.3 x 23mm T4.75	<input type="checkbox"/>
<input type="checkbox"/>	M1.5 x 13.3 x 23mm T5	<input type="checkbox"/>
<input type="checkbox"/>	M1.5 x 13.3 x 23mm T5.25	<input type="checkbox"/>
<input type="checkbox"/>	M1.5 x 13.3 x 23mm T5.5	<input type="checkbox"/>
<input type="checkbox"/>	M1.5 x 13.3 x 23mm T5.75	<input type="checkbox"/>
<input type="checkbox"/>	M1.5 x 13.3 x 23mm T6	<input type="checkbox"/>
<input type="checkbox"/>	M1.5 x 13.3 x 23mm T6.5	<input type="checkbox"/>
<input type="checkbox"/>	M1.5 x 13.3 x 23mm T7	<input type="checkbox"/>

	OIL / W オイル/W	
	LENGTH / mm 長/mm	
	PRELOAD / mm プリロード/mm	
	REBOUND % リバウンド %	
<input type="checkbox"/> YES <input type="checkbox"/> NO	FOAM INSERTS フォーム挿入	<input type="checkbox"/> YES <input type="checkbox"/> NO
<input type="checkbox"/> YES <input type="checkbox"/> NO	O-RING ON SHAFT シャフトにOリング取付	<input type="checkbox"/> YES <input type="checkbox"/> NO
	HOLES IN PISTON ピストンのホール数	

ANTI-ROLL BAR / アンチロールバー		
<input type="checkbox"/>	Soft (D = 1.2) ソフト (D = 1.2)	<input type="checkbox"/>
<input type="checkbox"/>	Soft Medium (D = 1.3) ソフトミディアム (D = 1.3)	<input type="checkbox"/>
<input type="checkbox"/>	Medium (D = 1.4) ミディアム (D = 1.4)	<input type="checkbox"/>
<input type="checkbox"/>	Hard (D = 1.5) ハード (D = 1.5)	<input type="checkbox"/>

	TIRES / タイヤー	
	DIAMETER / mm 寸法/mm	
	INSERTS 挿入	
	ADDITIVE 添加剤	

TREATED AREA / 損耗位置			
			
FRONT LEFT フロントレフト	FRONT RIGHT フロントライト	REAR LEFT リアレフト	REAR RIGHT リアライト

TRACK CONDITION サーキット状態	<input type="checkbox"/> CARPET カーペット	<input type="checkbox"/> ASPHALT アスファルト
	<input type="checkbox"/> TECHNICAL テクニカル	<input type="checkbox"/> MIXED テクニカルミックス

TRACTION 牽引力	<input type="checkbox"/> LOW 低	<input type="checkbox"/> MEDIUM 中	<input type="checkbox"/> HIGH 高
-----------------	-----------------------------------	--------------------------------------	------------------------------------

ESC ESC	BATTERIES バッテリー	mAh
BODY ボディ	WING ウイング	

ARMATURE 接機子	TIMING タイミング
+ SPRING スプリング	-

MOTOR モーター	+ BRUSH FACE ブラシフェース	-
	+ BRUSH COMP. ブラシ材質	-

PINION / T ピニオン/T	SPUR GEAR / T スパークギア/T
P / T	P / T

TRANSMISSION / トランスミッション			
FRONT / フロント		REAR / リア	
<input type="checkbox"/>	BALL DIFFERENTIAL / ボールデフ	<input type="checkbox"/>	
<input type="checkbox"/>	ROLLER DIFFERENTIAL / ローラーデフ	<input type="checkbox"/>	
<input type="checkbox"/>	GEAR DIFFERENTIAL / ギアデフ	<input type="checkbox"/>	
DIFFERENTIAL ディファレンシャル		DIFFERENTIAL ディファレンシャル	
<input type="checkbox"/> LOOSE 緩み	<input type="checkbox"/> MEDIUM 適度	<input type="checkbox"/> TIGHT 締め	<input type="checkbox"/> LOOSE 緩み
<input type="checkbox"/> MEDIUM 適度	<input type="checkbox"/> TIGHT 締め	<input type="checkbox"/> LOOSE 緩み	<input type="checkbox"/> MEDIUM 適度
<input type="checkbox"/> TIGHT 締め		<input type="checkbox"/> LOOSE 緩み	<input type="checkbox"/> TIGHT 締め

ONE WAY DIFFERENTIAL ワンウェイデフ	<input type="checkbox"/> YES YES	MIDDLE ONE WAY PULLEY ミドルワンウェイプーリー	<input type="checkbox"/> YES YES
SOLID AXLE ソリッドアクスル	<input type="checkbox"/> YES YES	FIXED フィックス	<input type="checkbox"/> ONE-WAY ワンウェイ

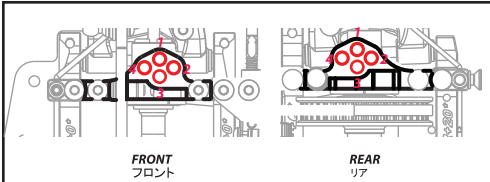



COMMENTS / コメント	MAIN CHASSIS WEIGHT BALANCER メインシャシーウェイト balancer	TOTAL WEIGHT 総重量
-----------------	--	---------------------

1. Center Weight Balancer (36g) センターウェイト balancer (36g)	<input type="checkbox"/> YES 36g	
2. Battery Holder With Balancer (32g) バッテリーホルダー balancer 付き (32g)	<input type="checkbox"/> YES 32g	
3. Motor Weight Balancer (66g) モーターウェイト balancer 付き (66g)	<input type="checkbox"/> YES 66g	
4. Chassis Balancer (2g) シャシー balancer (2g)	<input type="checkbox"/> YES ___ PCS x 2g	
Total Weight With Car Body 総重量カーボディ付き	___ g	

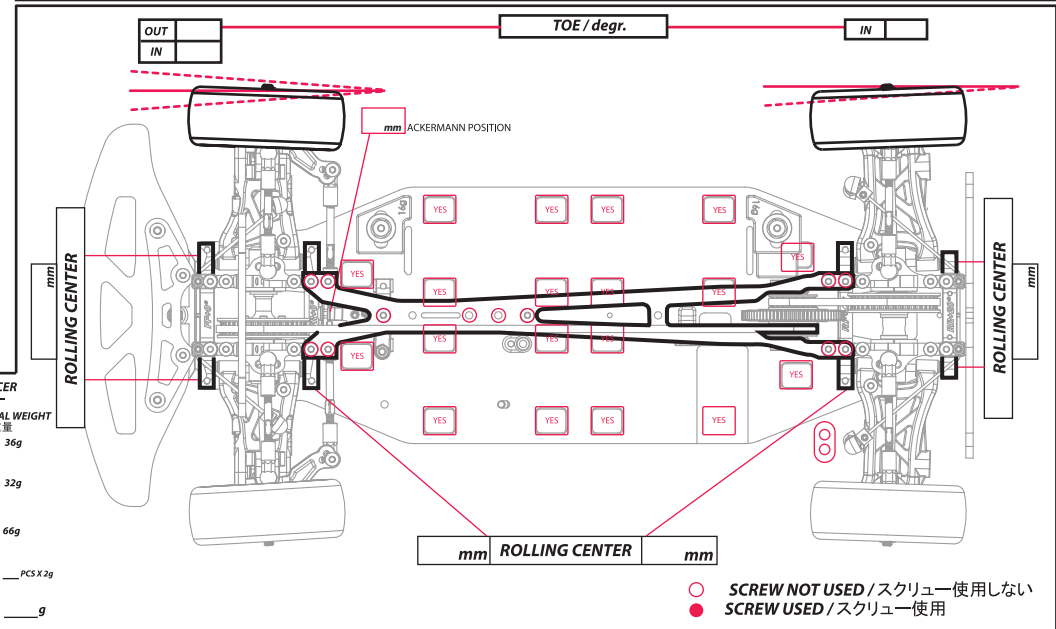
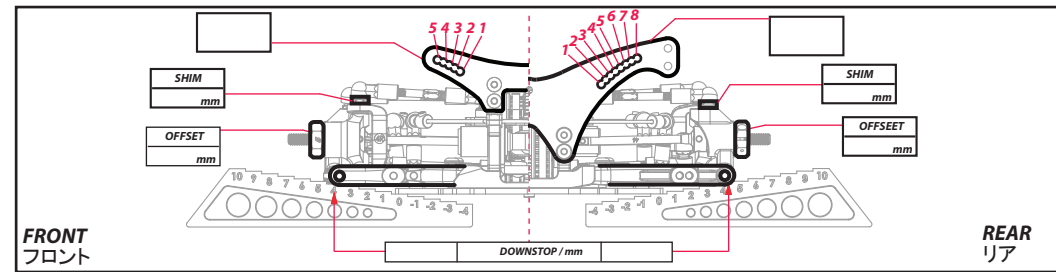
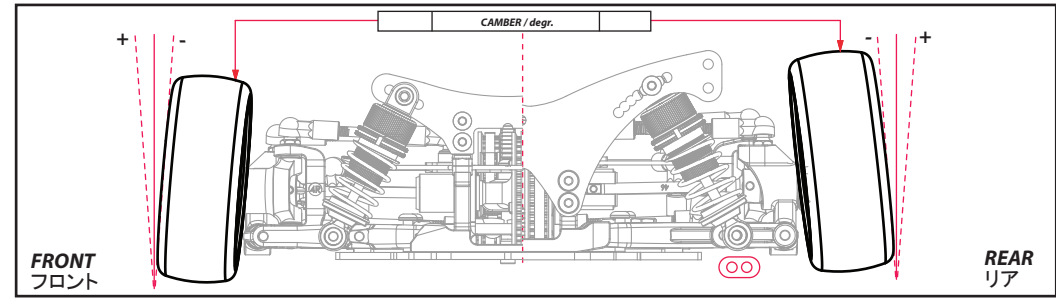
NAME お名前	RACE レース	DATE 日付	AIR TEMP. 気温	TRACK TEMP. サーキット気温	HUMIDITY 湿度
CITY / COUNTRY 都市/国家	TRACK サーキット名	FINAL POSITION 最後位置		RACE LENGTH / minutes レース長さ/分	
CONTACT 連絡先	QUALIFYING POSITION 序列位置	BEST LAP TIME / sec ベストラップタイム/sec			



 SCREW NOT USED / スクリュー使用しない
 SCREW USED / スクリュー使用